

SBC第1-1号様式（第17条関係）（A4）（規則第二号様式に基づく様式）
（第一条の三、第三条、第三条の三関係）

確認申請書（建築物）

（第一面）

建築基準法第6条の2第1項の規定による確認を申請します。この申請書及び添付図書に記載の事項は、事実と相違ありません。また、申請にあたっては、株式会社湘南建築センター確認検査業務規程及び同確認検査業務約款を遵守いたします。

株式会社 湘南建築センター 様

年 月 日

申請者氏名 リストホームズ株式会社
代表取締役 北見 尚之

設計者氏名 リストホームズ株式会社 一級建築士事務所
荒田 康泰

※手数料欄			
※受付欄	※消防関係同意欄	※決裁欄	※確認番号欄
第 号			第 号
係員印			係員印

(第二面)

建築主等の概要

【1. 建築主】

【イ. 氏名のフリガナ】 リストホームズカブシカアイシャ ダイョウトリシマリヤ キミ ヒサシ
【ロ. 氏名】 リストホームズ株式会社 代表取締役 北見 尚之
【ハ. 郵便番号】 231-0015
【ニ. 住所】 神奈川県横浜市中区尾上町四丁目47番地
【ホ. 電話番号】 045-671-9966

【2. 代理者】

【イ. 資格】 (一級) 建築士 (大臣) 登録第 349525 号
【ロ. 氏名】 坂本 直己
【ハ. 建築士事務所名】 (一級) 建築士事務所 (神奈川県知事) 登録第 6337 号
一級建築士事務所 株式会社 牧浦建築設計事務所
【ニ. 郵便番号】 233-0002
【ホ. 所在地】 神奈川県横浜市港南区上大岡西1-13-18-302
【ヘ. 電話番号】 045-843-9260

【3. 設計者】

(代表となる設計者)

【イ. 資格】 (一級) 建築士 (大臣) 登録第 331087 号
【ロ. 氏名】 荒田 康泰
【ハ. 建築士事務所名】 (一級) 建築士事務所 (神奈川県知事) 登録第 17455 号
リストホームズ株式会社 一級建築士事務所
【ニ. 郵便番号】 231-0015
【ホ. 所在地】 神奈川県横浜市中区尾上町四丁目47番地
【ヘ. 電話番号】 045-671-9966
【ト. 作成又は確認した設計図書】 設計図書一式

(その他の設計者)

【イ. 資格】 () 建築士 () 登録第 号
【ロ. 氏名】
【ハ. 建築士事務所名】 () 建築士事務所 () 登録第 号

【ニ. 郵便番号】
【ホ. 所在地】
【ヘ. 電話番号】
【ト. 作成又は確認した設計図書】

【イ. 資格】 () 建築士 () 登録第 号
【ロ. 氏名】
【ハ. 建築士事務所名】 () 建築士事務所 () 登録第 号

【ニ. 郵便番号】
【ホ. 所在地】
【ヘ. 電話番号】
【ト. 作成又は確認した設計図書】

【イ. 資格】 () 建築士 () 登録第 号
【ロ. 氏名】
【ハ. 建築士事務所名】 () 建築士事務所 () 登録第 号

【ニ. 郵便番号】
【ホ. 所在地】
【ヘ. 電話番号】
【ト. 作成又は確認した設計図書】

(構造設計一級建築士又は設備設計一級建築士である旨の表示をした者)

上記の設計者のうち、

建築士法第20条の2第1項の表示をした者

【イ. 氏名】

【ロ. 資格】 構造設計一級建築士交付第 号

建築士法第20条の2第3項の表示をした者

【イ. 氏名】

【ロ. 資格】 構造設計一級建築士交付第 号

建築士法第20条の3第1項の表示をした者

【イ. 氏名】

【ロ. 資格】 設備設計一級建築士交付第 号

【イ. 氏名】

【ロ. 資格】 設備設計一級建築士交付第 号

【イ. 氏名】

【ロ. 資格】 設備設計一級建築士交付第 号

建築士法第20条の3第3項の表示をした者

【イ. 氏名】

【ロ. 資格】 設備設計一級建築士交付第 号

【イ. 氏名】

【ロ. 資格】 設備設計一級建築士交付第 号

【イ. 氏名】

【ロ. 資格】 設備設計一級建築士交付第 号

【4. 建築設備の設計に関し意見を聴いた者】

(代表となる建築設備の設計に関し意見を聴いた者)

【イ. 氏名】

【ロ. 勤務先】

【ハ. 郵便番号】

【ニ. 所在地】

【ホ. 電話番号】

【ヘ. 登録番号】

【ト. 意見を聴いた設計図書】

(その他の建築設備の設計に関し意見を聴いた者)

【イ. 氏名】

【ロ. 勤務先】

【ハ. 郵便番号】

【ニ. 所在地】

【ホ. 電話番号】

【ヘ. 登録番号】

【ト. 意見を聴いた設計図書】

【イ. 氏名】

【ロ. 勤務先】

【ハ. 郵便番号】

【ニ. 所在地】

【ホ. 電話番号】

【ヘ. 登録番号】

【ト. 意見を聴いた設計図書】

【イ. 氏名】

【ロ. 勤務先】

【ハ. 郵便番号】

【ニ. 所在地】

【ホ. 電話番号】

【ヘ. 登録番号】

【ト. 意見を聴いた設計図書】

【5. 工事監理者】

(代表となる工事監理者)

【イ. 資格】 (一級) 建築士 (大臣) 登録第 331087 号
【ロ. 氏名】 荒田 康泰
【ハ. 建築士事務所名】 (一級) 建築士事務所 (神奈川県知事) 登録第 17455 号
リストホームズ株式会社 一級建築士事務所
【ニ. 郵便番号】 231-0015
【ホ. 所在地】 神奈川県横浜市中区尾上町四丁目47番地
【ヘ. 電話番号】 045-671-9966
【ト. 工事と照合する設計図書】 設計図書一式

(その他の工事監理者)

【イ. 資格】 () 建築士 () 登録第 号
【ロ. 氏名】
【ハ. 建築士事務所名】 () 建築士事務所 () 登録第 号

【ニ. 郵便番号】
【ホ. 所在地】
【ヘ. 電話番号】
【ト. 工事と照合する設計図書】

【イ. 資格】 () 建築士 () 登録第 号
【ロ. 氏名】
【ハ. 建築士事務所名】 () 建築士事務所 () 登録第 号

【ニ. 郵便番号】
【ホ. 所在地】
【ヘ. 電話番号】
【ト. 工事と照合する設計図書】

【イ. 資格】 () 建築士 () 登録第 号
【ロ. 氏名】
【ハ. 建築士事務所名】 () 建築士事務所 () 登録第 号

【ニ. 郵便番号】
【ホ. 所在地】
【ヘ. 電話番号】
【ト. 工事と照合する設計図書】

【6. 工事施工者】

【イ. 氏名】 代表取締役 北見 尚之
【ロ. 営業所名】 建設業の許可(神奈川県知事)第(特-2) 87490 号
リストホームズ株式会社
【ハ. 郵便番号】 231-0015
【ニ. 所在地】 神奈川県横浜市中区尾上町四丁目47番地
【ホ. 電話番号】 045-671-9966

【7. 構造計算適合性判定の申請】

申請済 ()
未申請 ()
申請不要

【8. 建築物エネルギー消費性能確保計画の提出】

提出済 ()
未提出 ()
提出不要 ()

【9. 備考】

(仮称)藤沢市辻堂4丁目② 新築工事 2号棟

(第三面)

建築物及びその敷地に関する事項

【1. 地名地番】	神奈川県藤沢市辻堂四丁目5956番18, 5956番20		
【2. 住居表示】			
【3. 都市計画区域及び準都市計画区域の内外の別等】	<input checked="" type="checkbox"/> 都市計画区域内 (<input checked="" type="checkbox"/> 市街化区域 <input type="checkbox"/> 市街化調整区域 <input type="checkbox"/> 区域区分非設定) <input type="checkbox"/> 準都市計画区域内 <input type="checkbox"/> 都市計画区域及び準都市計画区域外		
【4. 防火地域】	<input type="checkbox"/> 防火地域	<input type="checkbox"/> 準防火地域	<input checked="" type="checkbox"/> 指定なし
【5. その他の区域、地域、地区又は街区】	法第22条区域 居住誘導区域内		
【6. 道路】			
【イ. 幅員】	4.000 m		
【ロ. 敷地と接している部分の長さ】	2.250 m		
【7. 敷地面積】			
【イ. 敷地面積】			
(1)	(170.18 m ²)	(m ²)	(m ²)
(2)	(m ²)	(m ²)	(m ²)
【ロ. 用途地域等】	(第一種低層住居専用地域) () () ()		
【ハ. 建築基準法第52条第1項及び第2項の規定による建築物の容積率】	(80.00 %) (%) (%) (%)		
【ニ. 建築基準法第53条第1項の規定による建築物の建蔽率】	(50.00 %) (%) (%) (%)		
【ホ. 敷地面積の合計】	(1) 170.18 m ²		
	(2) m ²		
【ヘ. 敷地に建築可能な延べ面積を敷地面積で除した数値】	80.00 %		
【ト. 敷地に建築可能な建築面積を敷地面積で除した数値】	50.00 %		
【チ. 備考】			
【8. 主要用途】	(区分 08010)	一戸建ての住宅	
【9. 工事種別】	<input checked="" type="checkbox"/> 新築 <input type="checkbox"/> 増築 <input type="checkbox"/> 改築 <input type="checkbox"/> 移転 <input type="checkbox"/> 用途変更 <input type="checkbox"/> 大規模の修繕 <input type="checkbox"/> 大規模の模様替		
【10. 建築面積】	(申請部分	(申請以外の部分	(合計
【イ. 建築物全体】	(50.10 m ²)	(m ²)	(50.10 m ²)
【ロ. 建蔽率の算定の基礎となる建築面積】	(50.10 m ²)	(m ²)	(50.10 m ²)
【ハ. 建蔽率】	29.44 %		

【11. 延べ面積】	(申請部分)	(申請以外の部分)	(合計)
【イ. 建築物全体】	(92.32 m ²)	(m ²)	(92.32 m ²)
【ロ. 地階の住宅又は老人ホーム等の部分】	(m ²)	(m ²)	(m ²)
【ハ. エレベータの昇降路の部分】	(m ²)	(m ²)	(m ²)
【ニ. 共同住宅又は老人ホーム等の共用の廊下等の部分】	(m ²)	(m ²)	(m ²)
【ホ. 認定機械室等の部分】	(m ²)	(m ²)	(m ²)
【ヘ. 自動車車庫等の部分】	(m ²)	(m ²)	(m ²)
【ト. 備蓄倉庫の部分】	(m ²)	(m ²)	(m ²)
【チ. 蓄電池の設置部分】	(m ²)	(m ²)	(m ²)
【リ. 自家発電設備の設置部分】	(m ²)	(m ²)	(m ²)
【ヌ. 貯水槽の設置部分】	(m ²)	(m ²)	(m ²)
【ル. 宅配ボックスの設置部分】	(m ²)	(m ²)	(m ²)
【ヲ. その他の不算入部分】	(m ²)	(m ²)	(m ²)
【ワ. 住宅の部分】	(92.32 m ²)	(m ²)	(92.32 m ²)
【カ. 老人ホーム等の部分】	(m ²)	(m ²)	(m ²)
【ヨ. 延べ面積】		92.32 m ²				
【タ. 容積率】		54.25 %				

【12. 建築物の数】	
【イ. 申請に係る建築物の数】	1
【ロ. 同一敷地内の他の建築物の数】	0

【13. 建築物の高さ等】	(申請に係る建築物)	(他の建築物)	
【イ. 最高の高さ】	(7.145 m)	(m)	
【ロ. 階数】	地上	(2)	(0)
	地下	(0)	(0)
【ハ. 構造】	木造(軸組工法)	一部		造	
【ニ. 建築基準法第56条第7項の規定による特例の適用の有無】	<input type="checkbox"/> 有	<input checked="" type="checkbox"/> 無			
【ホ. 適用があるときは、特例の区分】	<input type="checkbox"/> 道路高さ制限不適用	<input type="checkbox"/> 隣地高さ制限不適用	<input type="checkbox"/> 北側高さ制限不適用		

【14. 許可・認定等】	狭あい道路整備協議	第 狭2023-085 号	令和 5 年 10 月 4 日
--------------	-----------	---------------	-----------------

【15. 工事着手予定年月日】	令和 6 年 3 月 4 日
-----------------	----------------

【16. 工事完了予定年月日】	令和 6 年 7 月 31 日
-----------------	-----------------

【17. 特定工程工事終了予定日年月日】	(特定工程)
(第 1 回)	令和 6 年 4 月 10 日 (屋根の小屋組工事及び構造耐力上主要な軸組の工 事
(第 回)	年 月 日 ()
(第 回)	年 月 日 ()

【18. その他必要な事項】	
----------------	--

【19. 備考】	
----------	--

建築物別概要

【1. 番号】	1
【2. 用途】	(区分 08010) 一戸建ての住宅 (区分) (区分) (区分) (区分)
【3. 工事種別】	<input checked="" type="checkbox"/> 新築 <input type="checkbox"/> 増築 <input type="checkbox"/> 改築 <input type="checkbox"/> 移転 <input type="checkbox"/> 用途変更 <input type="checkbox"/> 大規模の修繕 <input type="checkbox"/> 大規模の模様替
【4. 構造】	木(軸組工法)造 一部 造
【5. 主要構造部】	<input type="checkbox"/> 耐火構造 <input type="checkbox"/> 建築基準法施行令第108条の3第1項第1号イ及びロに掲げる基準に適合する構造 <input type="checkbox"/> 準耐火構造 <input type="checkbox"/> 準耐火構造と同等の準耐火性能を有する構造 (ロー1) <input type="checkbox"/> 準耐火構造と同等の準耐火性能を有する構造 (ロー2) <input checked="" type="checkbox"/> その他
【6. 建築基準法第21条及び第27条の規定の適用】	<input type="checkbox"/> 建築基準法施行令第109条の5第1項に掲げる基準に適合する構造 <input type="checkbox"/> 建築基準法第21条第1項ただし書に該当する建築物 <input type="checkbox"/> 建築基準法施行令第110条第1号に掲げる基準に適合する構造 <input type="checkbox"/> その他 <input checked="" type="checkbox"/> 建築基準法第21条または第27条の規定の適用を受けない
【7. 建築基準法第61条の規定の適用】	<input type="checkbox"/> 耐火建築物 <input type="checkbox"/> 延焼防止建築物 <input type="checkbox"/> 準耐火建築物 <input type="checkbox"/> 準延焼防止建築物 <input type="checkbox"/> その他 <input checked="" type="checkbox"/> 建築基準法第61条の規定の適用を受けない
【8. 階数】	【イ. 地階を除く階数】 2 【ロ. 地階の階数】 【ハ. 昇降機塔等の階の数】 【ニ. 地階の倉庫等の階の数】
【9. 高さ】	【イ. 最高の高さ】 7.145 m 【ロ. 最高の軒の高さ】 6.595 m
【10. 建築設備の種類】	給水設備、給湯設備、排水設備、ガス設備、換気設備、暖房設備、冷房設備、電気設備、住宅用防災機器

【11. 確認の特例】

【イ. 建築基準法第6条の3第1項ただし書又は法第18条第4項ただし書の規定による
審査の特例の適用の有無】 有 無

【ロ. 建築基準法第6条の4第1項の規定による確認の特例の適用の有無】 有 無

【ハ. 建築基準法施行令第10条各号に掲げる建築物の区分】

第3号

【ニ. 認定型式の認定番号】 第 号

【ホ. 適合する一連の規定の区分】 建築基準法施行令第136条の2の11第1号イ

建築基準法施行令第136条の2の11第1号ロ

【ヘ. 認証型式部材等の認定番号】 第 号

【12. 床面積】	(申請部分)	(申請以外の部分)	(合計)
【イ. 階別】	(F1 階) (45.95 m ²)	(m ²)	(45.95 m ²)
	(F2 階) (46.37 m ²)	(m ²)	(46.37 m ²)
【ロ. 合計】	(92.32 m ²)	(m ²)	(92.32 m ²)

【13. 屋根】

ガルバリウム鋼板葺き【NM-8697】、ガラス繊維強化ポリエステル系樹脂塗 (FRP防水)【DR-1552】

【14. 外壁】

上部：窯業系ラップサイディング厚14【PC030BE-9201】 下部：ラスモルタルAPM工法【PC030BE-0781】

室内側：石膏ボード厚12.5小屋裏含む

【15. 軒裏】

パルプ繊維混入セメント板厚12【QF030RS-0157】

【16. 居室の床の高さ】

565 mm

【17. 便所の種類】

水洗

【18. その他必要な事項】

【19. 備考】

(第五面)

建築物の階別概要

【1. 番号】	1
【2. 階】	F1
【3. 柱の小径】	105×105 mm
【4. 横架材間の垂直距離】	2710 mm
【5. 階の高さ】	2811 mm
【6. 天井】	
【イ. 居室の天井の高さ】	2400 mm
【ロ. 建築基準法施行令第39条第3項に規定する特定天井】	<input type="checkbox"/> 有 <input checked="" type="checkbox"/> 無
【7. 用途別床面積】	
	(用途の区分)(具体的な用途の名称)(床面積)
【イ.】	(08010)(一戸建ての住宅)(45.95 m ²)
【ロ.】	() () (m ²)
【ハ.】	() () (m ²)
【ニ.】	() () (m ²)
【ホ.】	() () (m ²)
【ヘ.】	() () (m ²)
【8. その他必要な事項】	
【9. 備考】	

(第五面)

建築物の階別概要

【1. 番号】	1		
【2. 階】	F2		
【3. 柱の小径】	105×105 mm		
【4. 横架材間の垂直距離】	3150 mm		
【5. 階の高さ】	mm		
【6. 天井】			
【イ. 居室の天井の高さ】	2528 mm		
【ロ. 建築基準法施行令第39条第3項に規定する特定天井】		<input type="checkbox"/> 有	<input checked="" type="checkbox"/> 無
【7. 用途別床面積】			
	(用途の区分)	(具体的な用途の名称)	(床面積)
【イ.】	(08010)	(一戸建ての住宅)	(46.37 m ²)
【ロ.】	()	()	(m ²)
【ハ.】	()	()	(m ²)
【ニ.】	()	()	(m ²)
【ホ.】	()	()	(m ²)
【ヘ.】	()	()	(m ²)
【8. その他必要な事項】			
【9. 備考】			

建築物独立部分別概要

【1. 番号】 1

【2. 延べ面積】

【3. 建築物の高さ等】

【イ. 最高の高さ】

【ロ. 最高の軒の高さ】

【ハ. 階数】 地上 () 地下 ()

【ニ. 構造】 造 一部 造

【4. 特定構造計算基準又は特定増改築構造計算基準の別】

特定構造計算基準

特定増改築構造計算基準

【5. 構造計算の区分】

建築基準法施行令第81条第1項各号に掲げる基準に従った構造計算

建築基準法施行令第81条第2項第1号イに掲げる構造計算

建築基準法施行令第81条第2項第1号ロに掲げる構造計算

建築基準法施行令第81条第2項第2号イに掲げる構造計算

建築基準法施行令第81条第3項に掲げる構造計算

【6. 構造計算に用いたプログラム】

【イ. 名称】

【ロ. 区分】

建築基準法第20条第1項第2号イ又は第3号イの認定を受けたプログラム
(大臣認定番号)

その他のプログラム

【7. 建築基準法施行令第137条の2各号に定める基準の区分】

()

【8. 備考】

委任状

令和 6 年 2 月 3 日

株式会社 湘南建築センター 様

委任者
神奈川県横浜市中区尾上町四丁目47番地
リストホームズ株式会社 代表取締役 北見 尚之

私は一級建築士事務所 株式会社 牧浦建築設計事務所 坂本 直己を代理人と定め、下記の建築物等に係る建築基準法等の規定に基づく手続き（引受承諾書の受領を含む。）等に関する一切の権限を委任します。

1. 申請の区分

- 建築基準法第6条の2第1項の規定による確認
（ 建築基準法第6条の2第1項の規定による計画変更確認）
- 建築基準法第7条の4第1項の規定による中間検査
- 建築基準法第7条の2第1項の規定による完了検査
- 住宅金融支援機構の適合証明業務に係る物件審査
- 住宅金融支援機構に係る工事審査
- 各種届出（建築主等変更・工事監理者等変更・誤記訂正・取下げ・工事取止）

2. 申請する建築物等

- 建築物
- 建築設備（昇降機）
- 建築設備（昇降機以外）
- 工作物（法第88条第1項）
- 工作物（法第88条第2項）

3. 建築場所、設置場所又は築造場所

神奈川県藤沢市辻堂四丁目5956番18, 5956番20

4. 建築物等の用途

一戸建ての住宅

5. 工事種別

- 新築 増築 改築 移転 用途変更 大規模の修繕 大規模の模様替

※委任者は適宜押印が可能

確認申請書 第二号様式(第四面)建築物別概要

【10. 換気設備の種類】 換気設備

(居室毎の機械換気設備)

階	室名	床面積 m ²	平均天井高 m	気積 m ³	換気種別	給気機による 給気量(A) m ³ /h	排気機による 排気量(B) m ³ /h	換気回数 n	
1 階	玄関	2.48	2.600	6.45	給気口及び排気機 (第3種換気)				
	ホール	4.96	2.400	11.90					
	主寝室	11.59	2.400	27.82					
	洋室1	8.69	2.400	20.86					
	納戸	8.69	2.400	20.86					
	トイレ	1.65	2.102	3.47			54.00		
2 階	階段	3.10	4.359	13.51					
	LDK	31.88	2.529	80.61					
	洗面脱衣室	4.96	2.400	11.90			54.00		
	トイレ	1.65	2.400	3.96			54.00		
合計				201.34			0.00	162.00	0.80

(天井裏等への措置)

室名	
天井裏等	
1階床裏	材料による措置とし、F☆☆☆以上を用いる
1階天井裏	材料による措置とし、F☆☆☆以上を用いる
2階天井裏	
外壁	材料による措置とし、F☆☆☆以上を用いる
間仕切り壁	材料による措置とし、F☆☆☆以上を用いる
収納	

- ※クロルピリホスは未使用とし、接着剤は規制対象外の材料とする。
- ※常時換気扇スイッチ付近には、24h連続運転の旨の注意書を貼付ける。
- ※特記なき限り、JIS・JAS認定品を使用する。

確認申請書 第二号様式の添付図書 (表1 (に))の仕様建築材料表

使用建築材料表

階	部屋名	室面積 (m ²)	内装仕上げの部分	種別	面積 (m ²)	係数	使用面積 (m ²)	使用面積合計 (判定結果)
1	玄関	2.48	床 :タイル貼	規制対象外	-	-	-	
			壁 :ビニールクロス貼	規制対象外	-	-	-	
			天井 :ビニールクロス貼	規制対象外	-	-	-	
			玄関収納	規制対象外	-	-	-	
	ホール	4.96	床 :木質フローア	規制対象外	-	-	-	
			壁 :ビニールクロス貼	規制対象外	-	-	-	
			天井 :ビニールクロス貼	規制対象外	-	-	-	
			建具 :木製建具	規制対象外	-	-	-	
	主寝室	11.59	床 :木質フローア	規制対象外	-	-	-	
			壁 :ビニールクロス貼	規制対象外	-	-	-	
			天井 :ビニールクロス貼	規制対象外	-	-	-	
			建具 :木製建具	規制対象外	-	-	-	
	洋室1	8.69	床 :木質フローア	規制対象外	-	-	-	
			壁 :ビニールクロス貼	規制対象外	-	-	-	
			天井 :ビニールクロス貼	規制対象外	-	-	-	
			建具 :木製建具	規制対象外	-	-	-	
	納戸	8.69	床 :木質フローア	規制対象外	-	-	-	
			壁 :ビニールクロス貼	規制対象外	-	-	-	
			天井 :ビニールクロス貼	規制対象外	-	-	-	
			建具 :木製建具	規制対象外	-	-	-	
	トイレ	1.65	床 :木質フローア	規制対象外	-	-	-	
			壁 :ビニールクロス貼	規制対象外	-	-	-	
			天井 :ビニールクロス貼	規制対象外	-	-	-	
建具 :木製建具			規制対象外	-	-	-		
埋込収納			規制対象外	-	-	-		
計		38.06		>			識別番号 36954 1	(OK)

2	階段	3.10	踏み板	規制対象外	-	-	-
			蹴込み板	規制対象外	-	-	-
			壁：ビニールクロス貼	規制対象外	-	-	-
			天井：ビニールクロス貼	規制対象外	-	-	-
	LDK	31.88	床：木質フローア	規制対象外	-	-	-
			壁：ビニールクロス貼	規制対象外	-	-	-
			天井：ビニールクロス貼	規制対象外	-	-	-
			建具：木製建具	規制対象外	-	-	-
			システムキッチン	規制対象外	-	-	-
	洗面脱衣室	4.96	床：木質フローア	規制対象外	-	-	-
			壁：ビニールクロス貼	規制対象外	-	-	-
			天井：ビニールクロス貼	規制対象外	-	-	-
			建具：木製建具	規制対象外	-	-	-
			洗面化粧台	規制対象外	-	-	-
	トイレ	1.65	床：木質フローア	規制対象外	-	-	-
			壁：ビニールクロス貼	規制対象外	-	-	-
			天井：ビニールクロス貼	規制対象外	-	-	-
			建具：木製建具	規制対象外	-	-	-
				-	-	-	
			-	-	-		
			-	-	-		
			-	-	-		
			-	-	-		
計	41.59		>			(OK)	
補足	小屋裏 収納等						
	クローゼット・押入等	床・壁・天井・建具	規制対象外	-	-	-	
合計	79.65		>			(OK)	

※クロルピリホスは未使用とし、接着剤は規制対象外の材料とする。
 ※常時換気扇スイッチ付近には24h連続運転の旨の注意書を貼付ける。
 ※特記なき限り、JIS・JAS認定品を使用する。

リストホームズ株式会社 一級建築士事務所
 一級建築士大臣登録 第331087号 荒田 康泰

シックハウス関係図書一式

工事名称： (仮称)藤沢市辻堂4丁目② 新築工事 2号棟

リストホームズ株式会社 一級建築士事務所
一級建築士事務所神奈川県知事登録 第 17455 号
一級建築士大臣登録 第 331087 号
荒田 康泰

■仕様

定格	1φ 100V	
機能	排気	
周波数 (Hz)	50	60
消費電力 (W)	1.7	1.9
電流 (A)	0.019	0.020
風量 (m ³ /h)	80	85
騒音 (dB)	20.5	22.0
質量 (kg)	0.43	
適用パイプ:呼び径	φ100	
電動機形式	2極開放形コンデンサー誘導電動機	
定格時間	連続	
絶縁階級	E種	
巻線温度上昇	75K以下	
基準周囲温度	-10~40℃	
絶縁抵抗	1MΩ以上 (d. c. 500V)	
絶縁耐力	a. c. 1000V 1分間	

(注) 測定数値は静圧0Paにおけるものです。
測定は日本工業規格 (JIS C9603) の方法によるものです。

■静圧-風量特性曲線

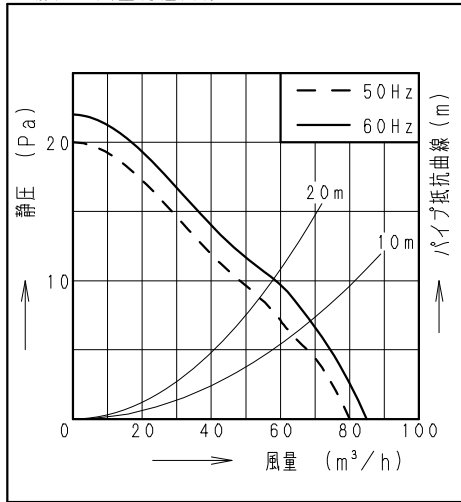

■付属品

付属品名	数量
取扱説明書	1
工事説明書	1
本体固定用ねじ	2

■適用パイプ

適用パイプ	外径	内径	下穴径
VU100	φ114	φ107	φ115
VP100	φ114	φ100	φ115
FY-KP04	φ103	φ100	φ105
FY-PAP041 (壁取付専用)	φ110	φ107	φ110

・内径の小さいパイプに本体を取り付けた後、内径の大きいパイプは取り付けて下さい。風漏れ、壁面汚れの原因になります。

■専用部材 (別売品)

換気扇用プラグコード FY-WP01
パイプセット FY-PAP041

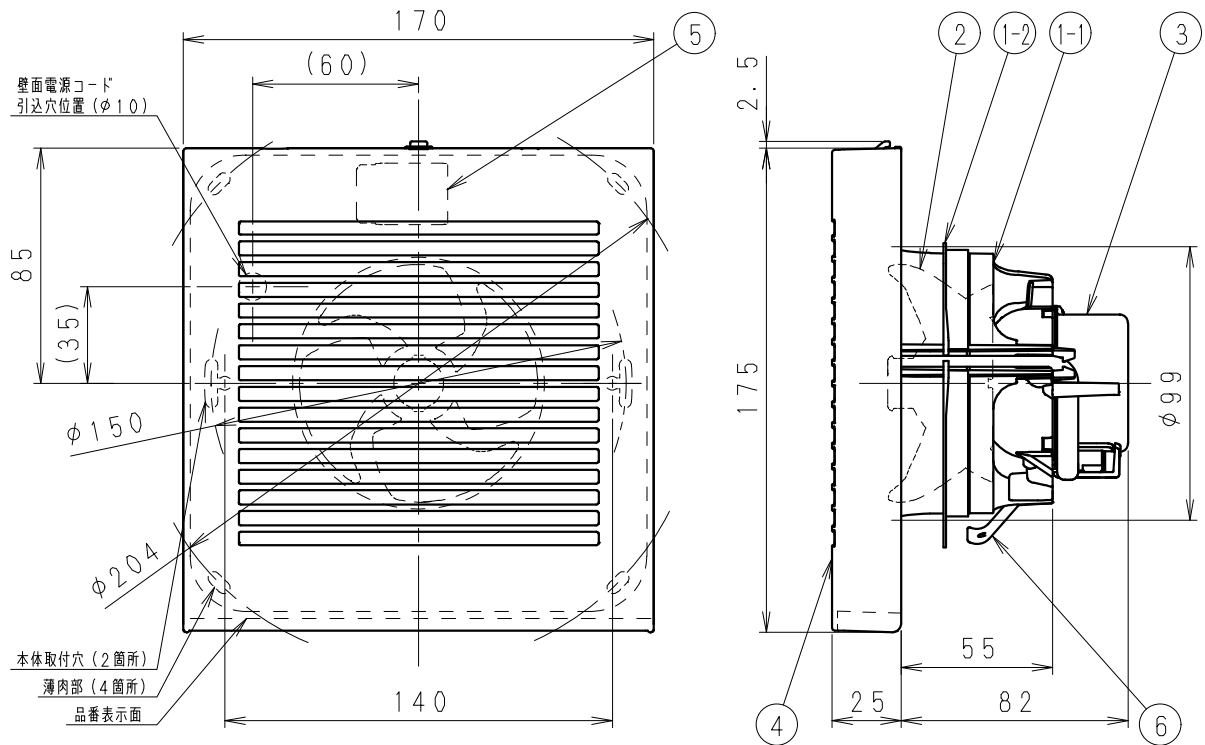

■結線図

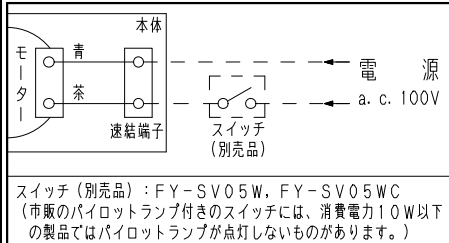

■ご注意

- ・設置工事、電気工事は必ず同梱の工事説明書にしたがってください。
- ・浴室など湿気の多いところには取り付けてください。
- ・本体は、十分強度のあるところに取り付けてください。
- ・高温になる場所 (周囲温度40℃以上) には取り付けてください。
- ・台所など、油煙の発生する場所や有機溶剤がかかる場所には取り付けてください。
- ・パイプは必ず屋外側に下り勾配をもうけてください。
- ・外壁面に、必ずパイプフードまたはベントキャップなどを取り付けてください。
- ・パイプフードやベントキャップなどは、壁厚によって取り付けられない場合があります。総合カタログをご確認のうえ選定してください。
- ・壁面・天井面どちらにも取り付けできます。
- ・効果的な換気を行うために給気口を設けてください。

単位: mm

ルーバー開口面積: 105cm²

品名	材質	数量	備考
1-1 フレーム	PP樹脂	1	色:黒
1-2 気密リング	エラストマー	1	一体成形
2 羽根	PP樹脂	1	色:黒
3 モーター		1	
4 ルーバー	PP樹脂	1	マンセル#3.2Y8.9/0.6
5 速結端子	PBT樹脂	1	電源用
6 取付ばね	ステンレス	1	

名称		品番	
パイプファン (居室・トイレ・洗面所用)		FY-08PD9D	
作成年月日	15. 2. 2	尺度図面	改訂NO. 0
改訂年月日		Free整理番号	
パナソニック エコシステムズ株式会社			

サイズA4

■ 排気側計算シート FY-08PD9D 20m 相当長

有効換気量	(m ³ /h)	54.00	計算径路	
			管理NO	

				部屋名
				▼最大
1次ダクト 塩化ビニール管	風量 Q	(m ³ /h)	(1)	54.00
	ダクト径 D	(m)	(2)	0.1
	動圧 P _v	(Pa)	(3)	2.19
	ダクト長さ L	(m)	(4)	20
	摩擦係数 λ		(5)	0.02
(イ)=[(5)×(4)/(2)]×(3)				8.75
Pr = (イ)				8.75

有効換気量	54.00	m ³ /h
圧力損失	8.75	Pa

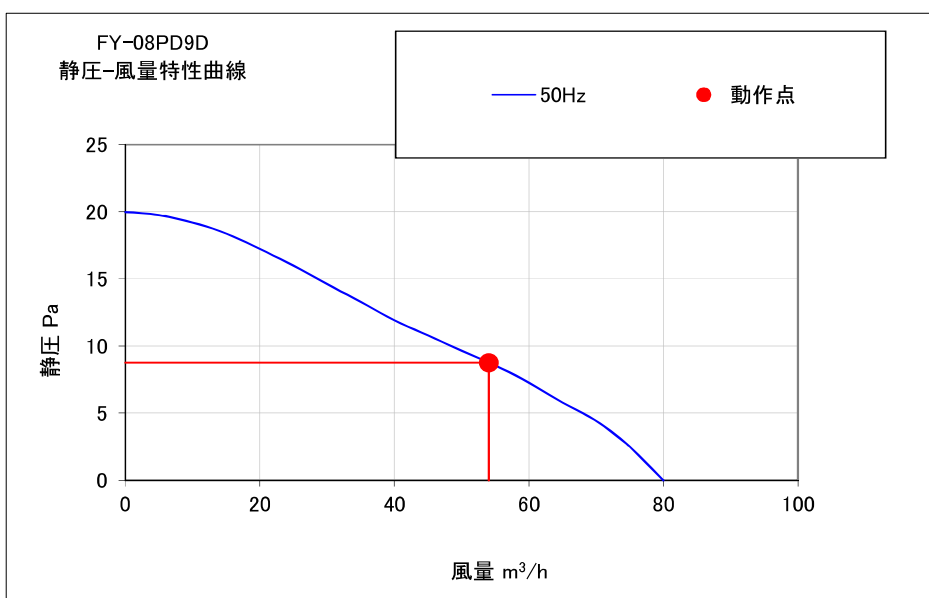
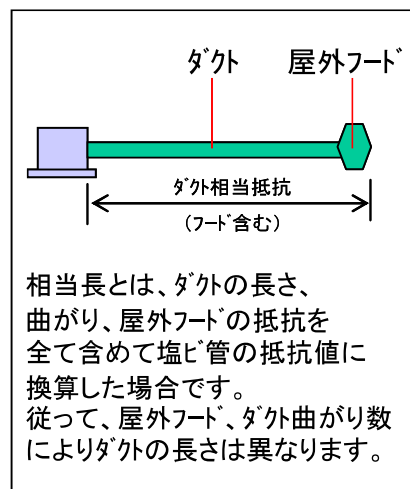

運転モード
50Hz強弱なし

※施工時はそれぞれのダクト長さ及び曲がりの数以内で行ってください、変更の場合再計算が必要です。
 ※本計算は、ダクト径に対する基準風量が公開されていない為、等圧法による計算に基づいた計算です。

実際の風量は住宅性能、設置条件により異なる場合があります。

※本計算書は実数で計算していますが、圧力損失については少数点2桁表示にしています。

※本資料は貴社情報による参考資料です。施工時には建築士と十分な最終確認を行ってください。

パナソニック エコシステムズ株式会社 換気扇ター

すべてのコンロに、安心温度センサーを搭載。 **Siセンサー** コンロ
 もしものときも、**天ぷら油加熱防止** **消し忘れ消火** **焦げつき消火** **立ち消え安全**

ご注意 地域によってガス種が異なります。ガス種が違いますと、火災・やけどの原因となることがあります。

省エネ性マークについて 省エネ法の定める基準を達成していることを表します。数値は、ガス種13Aの数値です。ガスコンロは2006年度、グリル・オーブン部は2008年度の目標値。

ハイパーガラスコートトッププレート (3口コンロ)

タカラ
オリジナル



オートグリル機能付 両面焼きグリル
ステンレス 幅 60cm TAF960WSTU60C ■
 幅 75cm TAF960WSTU75C ■
 (オープン非対応)
 幅 60cm TAF960WST60CV
 幅 75cm TAF960WST75CV
 (オープン対応)

オプション ・ブラック (ホーロー製) コトクセット
 ・グリル調理用プレート「ラ・クックグラン」
 「ラ・クックグランボット」
 ・ステンレススクリーナー



※オープン対応機種はグリル排気口の形状が異なります。

省エネ基準達成率	コンロ部	グリル部
エネルギー消費効率	100%	106%
	55.6%	210Wh

オートグリル	レンジフード連動	揚げもの温度調節	過温調理	自動炊飯機能	煮込み機能	おかゆ・炊込みモード	ダブル強火力
あんしんモード	ラックグラン対応	ラックグランボット対応	直火焼き遠赤外線グリル	安心らくグリル	脱着式排気口ちり受け	フレームトラップ	スマートグリル
オープン対応機種のみ							
ダイヤル操作	コンロ・グリル調理タイマー	ネクストガイド機能	電源オート機能	アプリオート	ラックグランオート	ラックグランボットオート	

大バーナー:左右 ※左右:揚げもの温度調節に対応



オートグリル機能付 両面焼きグリル
ブラック 幅60cm TAF869W60C ■ T



オートグリル機能付 両面焼きグリル
ジュエルシルバー 幅 60cm TAF860WV60C ■ T

オプション ・グリル調理用プレート「ラ・クックグラン」
 「ラ・クックグランボット」

省エネ基準達成率	コンロ部	グリル部
エネルギー消費効率	100%	106%
	55.6%	210Wh

オートグリル	レンジフード連動	揚げもの温度調節	過温調理	自動炊飯機能	煮込み機能	おかゆ・炊込みモード	ダブル強火力
あんしんモード	ラックグラン対応	ラックグランボット対応	直火焼き遠赤外線グリル	安心らくグリル	脱着式排気口ちり受け	フレームトラップ	スマートグリル
両面焼きのみ							
ダイヤル操作	コンロ・グリル調理タイマー	ネクストガイド機能	電源オート機能	アプリオート	ラックグランオート	ラックグランボットオート	

大バーナー:左右 ※左右:揚げもの温度調節に対応



※写真は両面焼きグリルです。

両面焼きグリル
シルバー 幅 60cm TN72WV60C ■ T

ブラック 幅 60cm TN72W60C ■ T

オプション ・グリル調理用プレート「ラ・クックグラン」

片面焼きグリル
シルバー 幅 60cm TN72AV60C ■ T
ブラック 幅 60cm TN72A60C ■ T
シルバー 幅 60cm TN72V60C ■ T*

省エネ基準達成率	コンロ部	グリル部
エネルギー消費効率	100%	106%
	55.6%	210Wh

オートグリル	レンジフード連動	揚げもの温度調節	過温調理	自動炊飯機能	煮込み機能	おかゆ・炊込みモード	ダブル強火力
あんしんモード	ラックグラン対応	ラックグランボット対応	直火焼き遠赤外線グリル	安心らくグリル	脱着式排気口ちり受け	フレームトラップ	スマートグリル
両面焼きのみ							
ダイヤル操作	コンロ・グリル調理タイマー	ネクストガイド機能	電源オート機能	アプリオート	ラックグランオート	ラックグランボットオート	

大バーナー:左右 ※ダブル強火力とフレームトラップのみ対応します。

表示色 はフェイスカラーです。

ホーロートッププレート (3口コンロ)



両面焼きグリル
シルバー 幅 60cm TN36WV60
ブラック 幅 60cm TN36W60

オプション ・グリル調理用プレート「ラ・クックグラン」

省エネ基準達成率	コンロ部	グリル部
エネルギー消費効率	100%	100%
	55.6%	210Wh

揚げ物温度調節	過温調理	自動炊飯機能	煮込み機能	ダブル強火力	あんしんモード	ラックグラン対応	直火焼き遠赤外線グリル
フレームトラップ	コンロ・グリル調理タイマー	大バーナー:左右					



片面焼きグリル
シルバー 幅 60cm TN36AV60
ブラック 幅 60cm TN36A60

省エネ基準達成率	コンロ部	グリル部
エネルギー消費効率	100%	100%
	55.6%	192Wh

揚げ物温度調節	過温調理	自動炊飯機能	煮込み機能	ダブル強火力	あんしんモード	ラックグラン対応	直火焼き遠赤外線グリル
フレームトラップ	コンロ・グリル調理タイマー	大バーナー:左右					



片面焼きグリル
シルバー 幅 60cm TN36V-60T
ブラック 幅 60cm TN36-60T

省エネ基準達成率	コンロ部	グリル部
エネルギー消費効率	100%	100%
	55.6%	192Wh

揚げ物温度調節	過温調理	自動炊飯機能	煮込み機能	ダブル強火力	あんしんモード	ラックグラン対応	直火焼き遠赤外線グリル
フレームトラップ	コンロ・グリル調理タイマー	大バーナー:左右					

表示色 はフェイスカラーです。トップカラーはブラックのみとなります。

オートグリル	魚の種類、焼き加減を選ぶだけで、自動で焼き上げ。
レンジフード連動	加熱機器連動のレンジフードとの組み合わせで、加熱と同時にレンジフードが自動で運転を開始し、使い終わると自動で停止。
揚げもの温度調節	揚げものの油の温度を設定。
過温調理	フライパン温度の予熱・加熱をキープするので、むずかしい火加減も簡単に。

自動炊飯機能	お米のうま味を引出し、ふっくらおいしいご飯が炊ける。炊飯後は自動消火し、電子音でお知らせ。
煮込み機能	自動火力調節で焦付きを低減しながら煮ものを調理。
おかゆ・炊込みモード	各種炊飯モードを奥コンロでお手軽に。
ダブル強火力	左右のコンロ共に強火力調理ができ、手早い調理が可能。
あんしんモード	通常消し忘れ120分のところ30分で自動消火。

直火焼き遠赤外線グリル	遠赤外線の効果でカリッとおいしく焼き上げます。
安心らくグリル	3層グリルガラスで温度を約48%低減し、火傷を抑制。
脱着式排気口ちり受け	調理中のゴミなどがグリル排気口から内部に入るのを防ぎ、サッと取り出せて掃除が簡単に。
フレームトラップ	万ーグリル内で炎が上がっても、排気口から炎が出るのを抑え、火災を防ぎます。
スマートグリル	スライドレールでスムーズに開閉フルオープン。さらに取っ手も取り外し可能。
グリル部	
アプリオート	調理メニューに合わせて、タイマーや火力をアプリから直接送信し、調理をアシスト。
ラックグランオート	別売のラックを使用し、調理モードとお好みの焼き加減を設定するだけでおいしく焼き上げ。
コンロ・グリル調理タイマー	設定時間で自動消火。30秒前と消火時は電子音でお知らせ。
ネクストガイド機能	次に操作が必要なキーをランプが光ってお知らせ。
電源オートオフ機能	電源の消し忘れを防止。

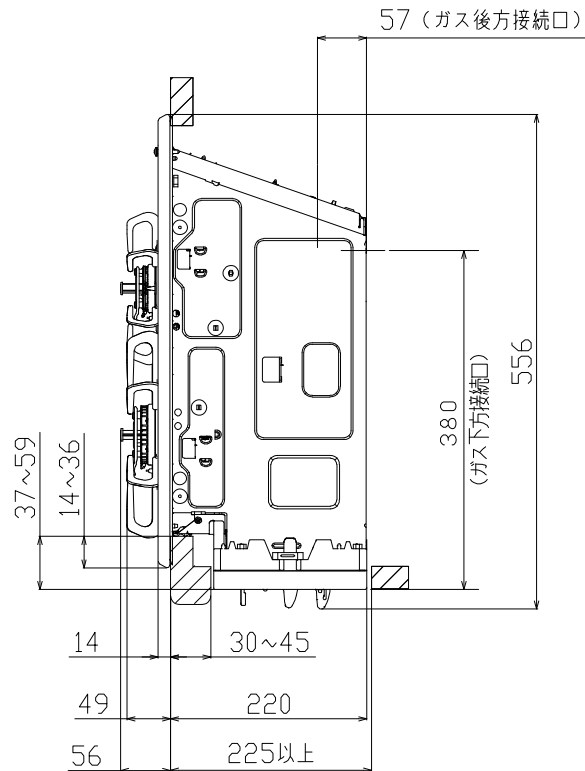
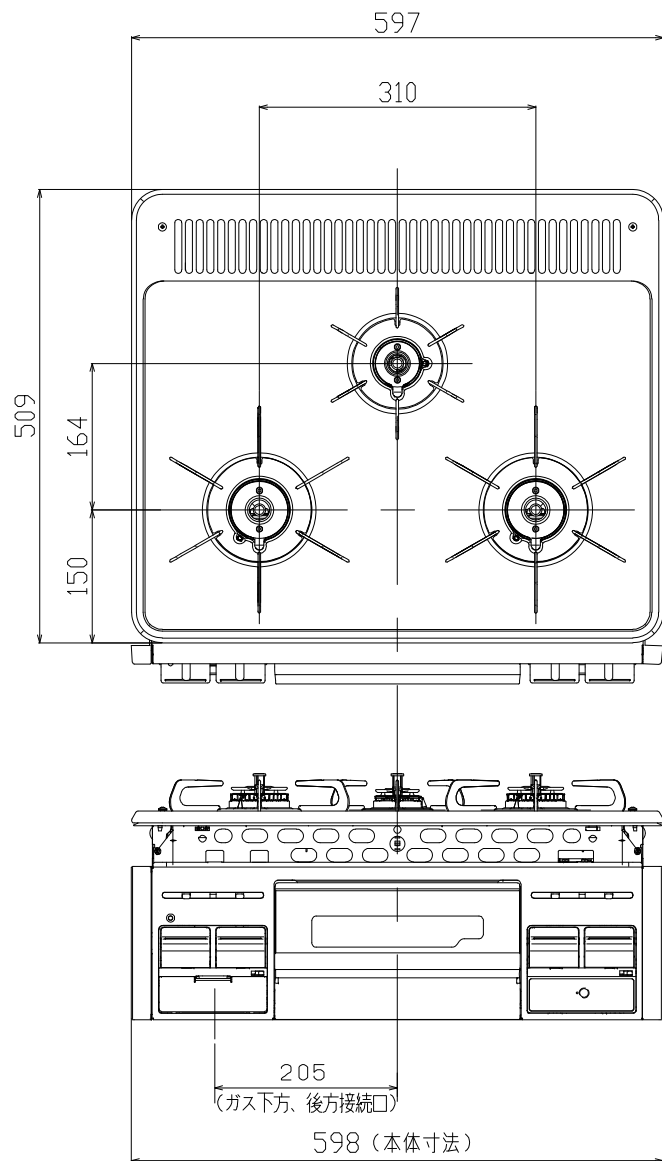

※ワークトップ開口寸法

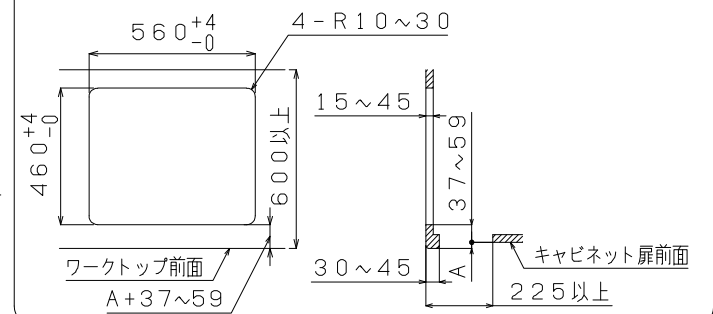

商品名	TN36-60 TN36V-60 TN36-60T TN36V-60T TN36-60B TN36V-60B		
外形寸法 (mm)	高さ269×幅598×奥行556		
質量 (kg)	15.5		
ガス消費量 (kW)	ガス種	13A	LP
	全点火時	9.90	9.80
	強火力バーナー	4.20	4.20
	小バーナー	1.30	1.30
	グリル	1.30	1.30
接続方法	Rc 1/2 (メネジ)		
電源	DC3.0V (乾電池単一形×2本)		
安心・安全機能	調理油過熱防止装置 (天ぶら油過熱防止機能) 立消え安全装置、焦げつき消火機能 消し忘れ消火機能、グリル過熱防止機能 グリル排気口遮炎装置、異常過熱防止機能 (コンロ) 操作ボタン戻し忘れお知らせ機能 火力切り替えお知らせ機能		





※仕様は改良のためお知らせせずに変更することがあります。
又、表数値は、標準ですので、ガス種によって数値が変わることがあります。

品名	3口グリル付 ビルトインコンロ		型	TN36-60 TN36V-60 TN36-60T TN36V-60T TN36-60B TN36V-60B
尺度	図	番	式	
更新日	19.12		識別番号 369341	

単位：mm

タカチヨウデン株式会社

加熱機器運動
レンジフード運動の加熱機器との組み合わせで、加熱と同時にレンジフードが自動で運転を開始し、使い終わると自動で停止します。
NECフォーマット38kHz

	VMA	VRAM	VUA	VUS
	 <p>梁がある場合でも設置できます。 グランディアのみ扉カラーも選択できます。</p>	 <p>梁・後梁がある場合でも設置できます。</p>		
カラー	シルバー V / ブラック K	シルバー V / ブラック K	シルバー V / ブラック K	シルバー V / ブラック K
品番	幅 75cm VMA-755DT L/R (V/K) 幅 90cm VMA-905DT L/R (V/K)	幅 75cm VRAM-753T L/R (V/K) 幅 90cm VRAM-903T L/R (V/K) 同時給排気タイプ※ 幅 75cm VRAM-753DT L/R (V/K) 幅 90cm VRAM-903DT L/R (V/K)	幅 75cm VUA-751DT (V/K) 幅 90cm VUA-901DT (V/K) 同時給排気タイプ※ 幅 75cm VUA-751BDT (V/K) 幅 90cm VUA-901BDT (V/K) 常時換気タイプ 幅 75cm VUA-751JT (V/K) 幅 90cm VUA-901JT (V/K)	幅 75cm VUS-755T (V/K) 幅 90cm VUS-905T (V/K) 同時給排気タイプ※ 幅 75cm VUS-755BDT (V/K) 幅 90cm VUS-905BDT (V/K) 常時換気タイプ 幅 75cm VUS-755JT (V/K) 幅 90cm VUS-905JT (V/K)
特長	<p>トリプルガード</p> <ul style="list-style-type: none"> ホーロー整流板 ホーローシャットアウトパネル 親水性グリスマイラー ホーローオイル受け <p>タッチスイッチ</p> <p>ソフトプッシュスイッチ</p> <p>LED照明</p> <p>遅延タイマー</p> <p>※同時給排気タイプもご用意しております。(前面パネルが扉カラーの場合は対応しません。) ※加熱機器運動タイプはスイッチがタッチスイッチとなります。別売リモコンはRHリモコン・1T(黒)となります。</p>	<ul style="list-style-type: none"> ホーロー整流板 ソフトプッシュスイッチ LED照明 グリスマイラー <p>※ウォールキャビネットの奥行と前幕板設置位置が異なるため、段差が生じます。</p>	<ul style="list-style-type: none"> ホーロー整流板 ソフトプッシュスイッチ 照明 グリスマイラー 	

フラット対面タイプ・アイランド対面タイプ

	フラット対面プラン用	アイランド対面プラン用	フラット対面プラン用	アイランド対面プラン用
	SVRA	CVRA	SVNS	CVNS
	 <p>ブラック</p>	 <p>ブラック</p>		
カラー	ステンレス仕上げ / 塗装鋼板ブラック	ステンレス仕上げ / 塗装鋼板ブラック	ステンレス仕上げ	ステンレス仕上げ
品番	幅90cm SVRA-902TDT L/RN 同時給排気タイプ※1 幅 90cm SVRA-902TDDT L/RN ※塗装鋼板ブラックは対応しません。	幅90cm CVRA-902TDTN 同時給排気タイプ※1 幅 90cm CVRA-902TDDTN ※塗装鋼板ブラックは対応しません。	幅90cm SVNS-905TDT L/R	幅90cm CVNS-906TDT
特長	<p>スーパートリプルガード</p> <ul style="list-style-type: none"> ホーロー整流板 ホーローシャットアウトパネル ホーローグリスマイラー ワンタッチ脱着の親水性ファン お手入れサイン タッチスイッチ LED照明 遅延タイマー <p>加熱機器運動</p> <p>専用リモコン(別売) RHリモコン・2T</p>		<ul style="list-style-type: none"> ホーロー整流板 ホーローシャットアウトパネル 親水性グリスマイラー ワンタッチ脱着の親水性ファン お手入れサイン タッチスイッチ LED照明 遅延タイマー <p>加熱機器運動</p> <p>専用リモコン付</p>	

※1 同時給排タイプは一部仕様異なります。 ※印刷色ですから商品と多少異なります。タカラショールームでお確かめください。

2. 各部の名称と仕様 (2)

整流板は捕集性能を向上させるためのものです。取付けてご使用ください。

■VNS-T/TD

定格	風量	消費電力 (W)	風量 (m ³ /h)	騒音 (dB)
100V 50/60Hz	強	103/117	605/589	46/46
	中	51/52	348/331	33/32
	弱	23/23	212/206	23/24

■VNS-TH/TDH

定格	風量	消費電力 (W)	風量 (m ³ /h)	騒音 (dB)
100V 50/60Hz	強	115/129	630/585	47/46
	中	65/67	374/342	35/34
	弱	32/32	226/210	23/24

■VNS-YDKH

定格	風量	消費電力 (W)	排気風量 (m ³ /h)	給気風量 (m ³ /h)	騒音 (dB)
100V 50/60Hz	強	161/191	650/650	335/340	53/52
	中	101/103	400/360	205/195	40/39
	弱	81/80	225/180	205/195	37/36

■VNS-Y/YD

定格	風量	消費電力 (W)	風量 (m ³ /h)	騒音 (dB)
100V 50/60Hz	強	100/116	580/578	46/46
	中	50/52	342/322	35/33
	弱	23/23	205/198	24/23

■VNS-YH/YDH

定格	風量	消費電力 (W)	風量 (m ³ /h)	騒音 (dB)
100V 50/60Hz	強	107/123	602/580	47/46
	中	66/68	369/333	36/34
	弱	33/32	220/205	26/23

■VNS-KDUH

定格	風量	消費電力 (W)	排気風量 (m ³ /h)	給気風量 (m ³ /h)	騒音 (dB)
100V 50/60Hz	強	213/256	700/713	372/396	53/54
	中	122/128	439/394	288/267	46/43
	弱	63/63	237/221	170/155	33/30

■SVNS-T/TD/TDT L/R

定格	風量	消費電力 (W)	風量 (m ³ /h)	騒音 (dB)
100V 50/60Hz	強	103/117	570/580	46/46
	中	53/53	350/330	33/32
	弱	24/24	210/210	22/21

■SVNS-TJ L/R

定格	風量	消費電力 (W)	風量 (m ³ /h)	騒音 (dB)
100V 50/60Hz	強	103/117	570/580	46/46
	弱	53/53	350/330	33/32
	常時	10/13	121/148	22/21

■CVNS-T/TD/TDT

定格	風量	消費電力 (W)	風量 (m ³ /h)	騒音 (dB)
100V 50/60Hz	強	115/129	570/540	46/46
	中	67/68	350/320	35/33
	弱	34/34	210/190	23/22

※消費電力、風量、騒音の測定はJIS C9603によります。値は静圧OPaのときを示します。設置環境により、実使用の数値とは異なります。レンジフードの使用している部品は、性能向上などのため予告なしに一部変更することがあります。

3. リモコンの準備

■リモコンホルダーの取付方法

取付方法1 マグネットによる取付

1. リモコンホルダーの裏面をよくふき、付属のマグネットの両面テープをはがし、所定の位置に貼付けてください。
2. ホルダーの準備ができましたら、キッチンパネルなどの金属部分に取付けてください。

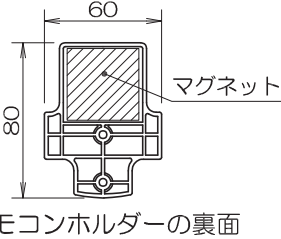

■電池の入れかた

1. 電池カバーをはずす
 - ・矢印の方向にスライドさせて電池カバーをはずしてください。
2. 乾電池を入れる
 - ・乾電池の極性に注意して、乾電池を入れ、電池カバーを元通りに取付けてください。

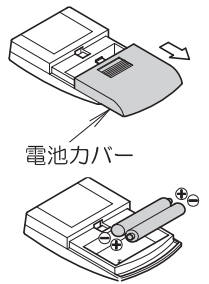

お願い

- ◎リモコンを落としたり、衝撃を加えないでください。
- ◎水の中に落としたり、濡れた手で操作しないでください。
- ◎直射日光の当たる場所、加熱器具など高温になる場所の近くには置かないでください。
- ◎リモコンスイッチの信号が届きにくくなったときは、新しい乾電池に2本とも交換してください。
- ◎乾電池の液漏れによる故障を避けるため、長時間使用しない場合は乾電池を取り出してください。

4. 使用方法 (1)

■操作スイッチ

ご注意

- ◎操作スイッチは一つずつ操作し、複数のスイッチを同時に押さないでください。
- ◎操作スイッチは軽く押すだけで作動します。強く押し過ぎないよう注意してください。

VNS型のスイッチ

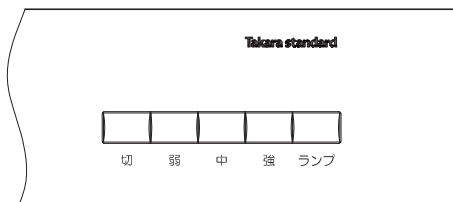

SVNS・CVNS型のスイッチ

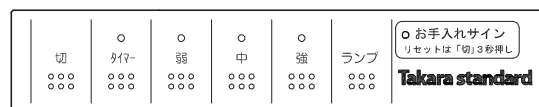

狭あい道路整備協議申出書

2023年10月4日

藤沢市長

(土地所有者)

申出人 (郵便番号) 251-0043

住所 藤沢市辻堂元町3-13-14

(ふりがな) うし の 丁 町

氏名 石井 進 

連絡先 0466-36-4132

代理人 氏名 藤沢市辻堂二丁目4番29~301号
土地家屋調査士 森井 信太

連絡先 0466-34-0897



ok

藤沢市狭あい道路整備要綱第4条第1項の規定により、次の土地の後退地等について協議したいので関係書類を添えて申し出ます。
また、申し出の土地の課税情報を提供することに同意します。

協議する土地の表示	藤沢市辻堂四丁目 5956-2		
申出区分	<input checked="" type="checkbox"/> 寄附	<input type="checkbox"/> 売買	<input type="checkbox"/> 使用貸借
角切	<input type="checkbox"/> 有	<input checked="" type="checkbox"/> 無	<input type="checkbox"/> 未定
所有権以外の権利	<input type="checkbox"/> 有	<input checked="" type="checkbox"/> 無	<input type="checkbox"/> 設定予定
補償物件	<input checked="" type="checkbox"/> 有(後退工事補償申請書のとおり)		<input type="checkbox"/> 無
建築工事等予定期間	年 月 日	から	年 月 日
<input checked="" type="checkbox"/> 狭あい道路整備協議申出書提出に当たっての注意事項【裏面】を確認しました。 ※確認後、必ずチェックを入れてください。チェックが入っていない場合、申出を受付できません。			
添付書類	<input checked="" type="checkbox"/> 案内図 <input checked="" type="checkbox"/> 公図(写し可) <input checked="" type="checkbox"/> 土地全部事項証明書(写し可) <input checked="" type="checkbox"/> 現況写真 <input type="checkbox"/> 配置図		

1658

A1504

※太枠内のみ記入してください。

狭	2023-085	路線名	辻堂115号線	道路種別	2項	明細地図	28D-6
---	----------	-----	---------	------	----	------	-------

A1727

地番	5956-2-22	地積測量図
土地所在	藤沢市辻堂四丁目	

求積表

地番		㉠ 5956-2				
NO	標識	X _n	Y _n	Y _{n+1} - Y _{n-1}	X _n · (Y _{n+1} - Y _{n-1})	
K1	図上点	-74107.184	-34909.791	-1.396	103453.628864	
K2	図上点	-74104.585	-34911.663	-2.002	148357.379170	
K3	図上点	-74104.405	-34911.793	-3.958	293305.234990	
K4	図上点	-74099.384	-34915.621	-4.229	313366.294936	
K5	竪(図上点)	-74099.894	-34916.022	3.397	-251717.339918	
K6	コンクリート杭	-74104.880	-34912.224	5.755	-426473.584400	
K7	コンクリート杭	-74107.595	-34910.267	2.433	-180303.778635	
合計					-12.164993	
合計面積					6.0824965	
地積					6.08 m ²	

地番		㉡ 5956-22				
NO	標識	X _n	Y _n	Y _{n+1} - Y _{n-1}	X _n · (Y _{n+1} - Y _{n-1})	
K3	図上点	-74104.405	-34911.793	-1.431	106043.403555	
K4	図上点	-74099.384	-34915.621	-3.787	280614.367208	
K8	竪(図上点)	-74099.333	-34915.580	1.431	-106036.145523	
K9	図上点	-74101.194	-34914.190	3.787	-280621.221678	
合計					0.403562	
合計面積					0.2017810	
地積					0.20 m ²	

総合計面積	6.2842775 m ²
-------	--------------------------

筆界点・引照点			
測点名	種類	X座標	Y座標
2C199	街区補助点	-73986.988	-34851.200
2C442	街区補助点	-74090.599	-34844.197
K10	竪(図上点)	-74123.302	-34898.945

測量年月日 令和5年11月2日 世界測地系(測地成果2011)IX系

「藤沢市道路管理課の公表成果を使用」

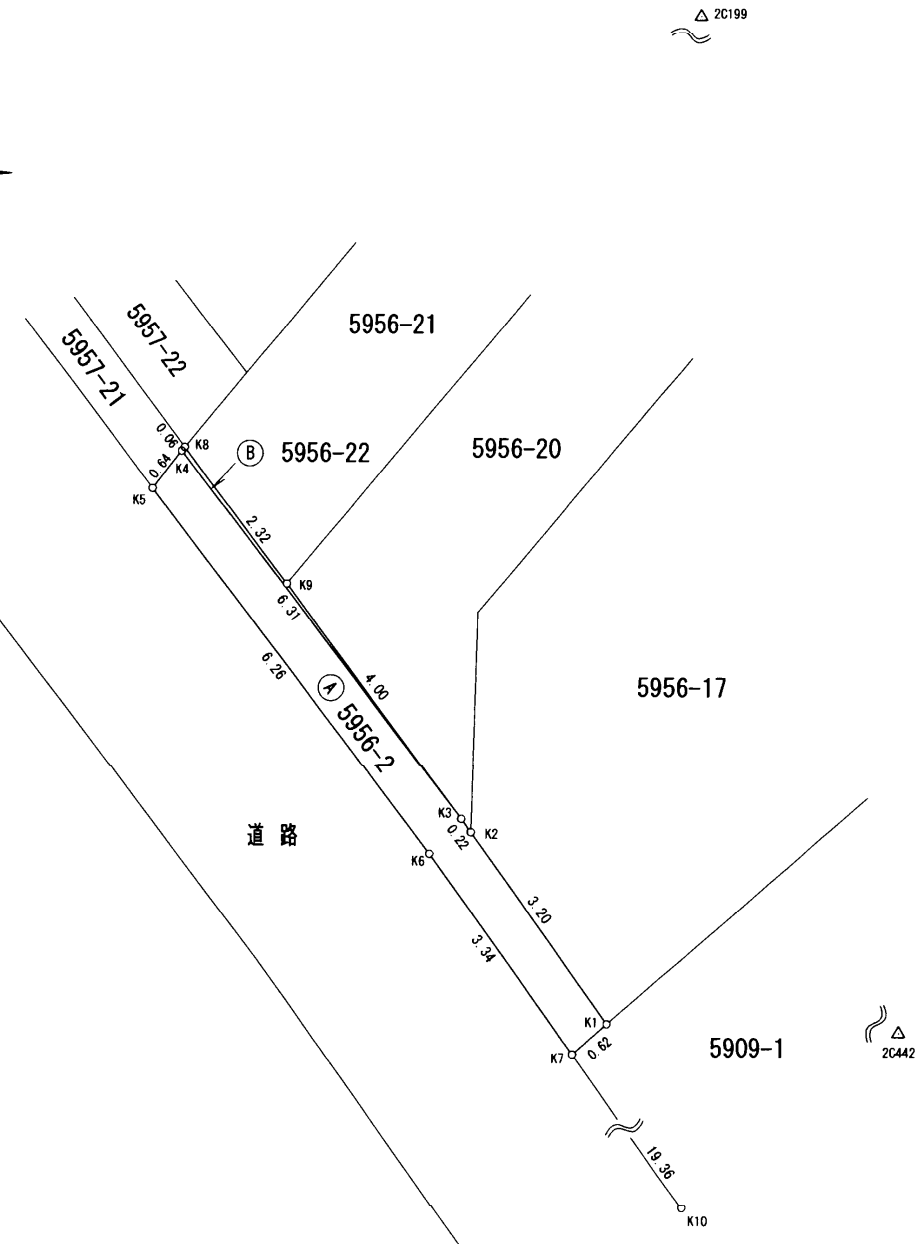
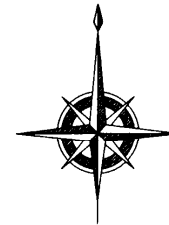

作成者	藤沢市辻堂二丁目4番29		(令和5年11月2日作成)
	土地家屋調査士 森井 信大		

囑託者	被代位者 石井進
	代位者 藤沢市長 鈴木恒夫

縮尺	1 / 100
----	---------



2024/02/08 19:23 現在の情報です。

発行年月日：2024/02/08
照会番号：0813331414

照会番号の有効期間は発行年月日から100日間です。

表 題 部 (土地の表示)		調製	平成15年1月23日	不動産番号	0210000219865
地図番号	[余白]	筆界特定	[余白]		
所 在	藤沢市辻堂四丁目				[余白]
① 地 番	②地 目	③ 地 積	m ²	原因及びその日付〔登記の日付〕	
5956番2	宅地		<u>598</u> : <u>77</u> :	5956番から分筆 〔昭和54年8月27日〕	
[余白]	[余白]	[余白]	:	昭和63年法務省令第37号附則第2条第2項 の規定により移記 平成15年1月23日	
[余白]	[余白]		<u>6</u> : <u>28</u> :	③5956番2、5956番17ないし595 6番21に分筆 〔令和5年9月25日〕	
[余白]	[余白]		<u>6</u> : <u>08</u> :	③5956番2、5956番22に分筆 〔令和5年12月27日〕	

権 利 部 (甲 区) (所有権に関する事項)			
順位番号	登 記 の 目 的	受付年月日・受付番号	権 利 者 そ の 他 の 事 項
1	所有権移転	昭和42年9月5日 第20751号	原因 昭和35年3月15日相続 所有者 藤沢市辻堂元町三丁目13番14号 石井照子 順位1番の登記を移記
	[余白]	[余白]	昭和63年法務省令第37号附則第2条第2項 の規定により移記 平成15年1月23日
2	所有権移転	令和5年8月29日 第47869号	原因 令和5年2月10日相続 所有者 藤沢市辻堂元町三丁目13番14号 石井進
3	所有権移転	令和6年1月17日 第1654号	原因 令和5年12月7日寄附 所有者 藤沢市

* 下線のあるものは抹消事項であることを示す。

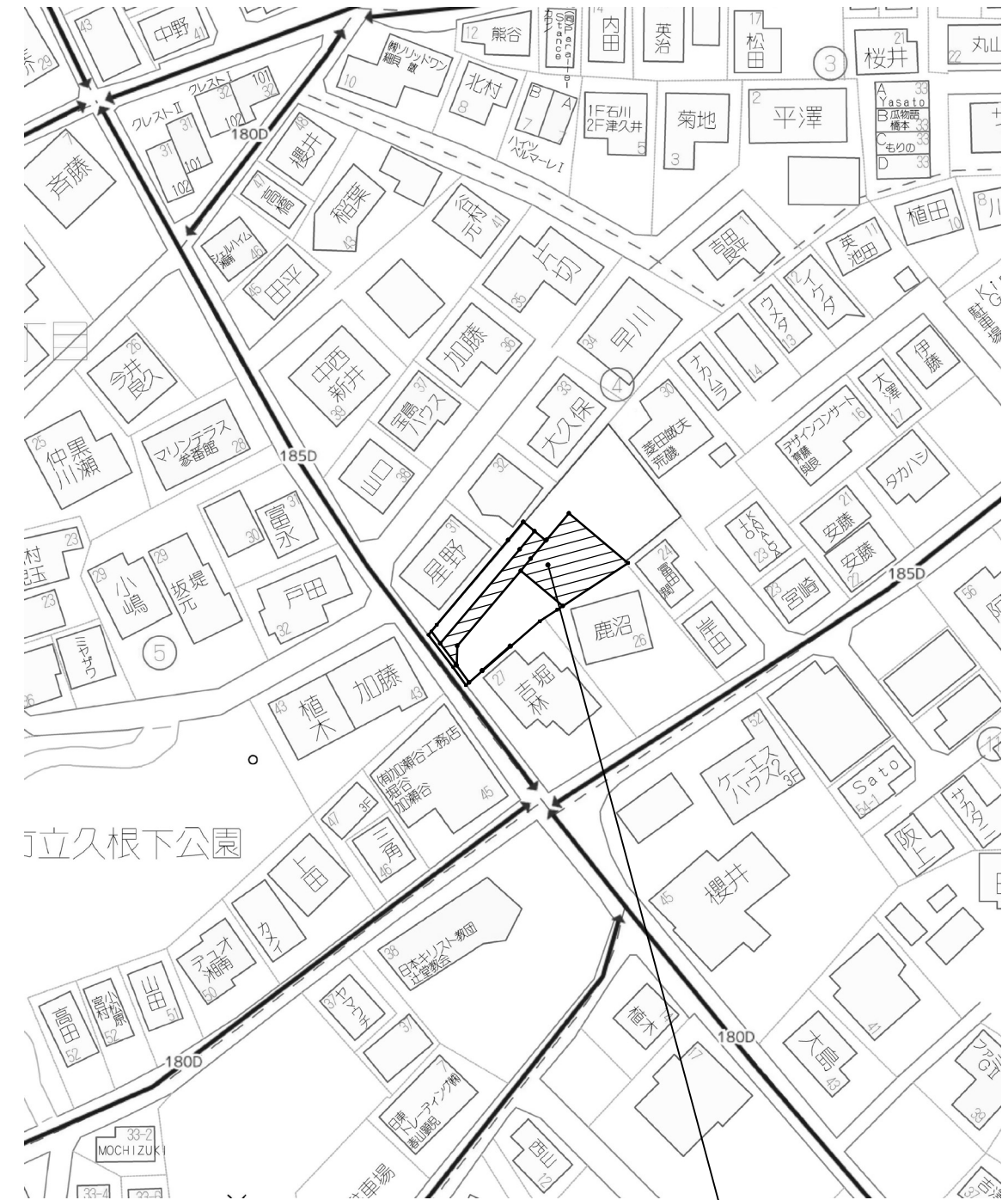
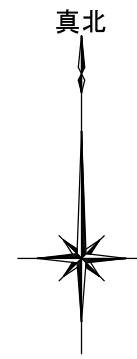
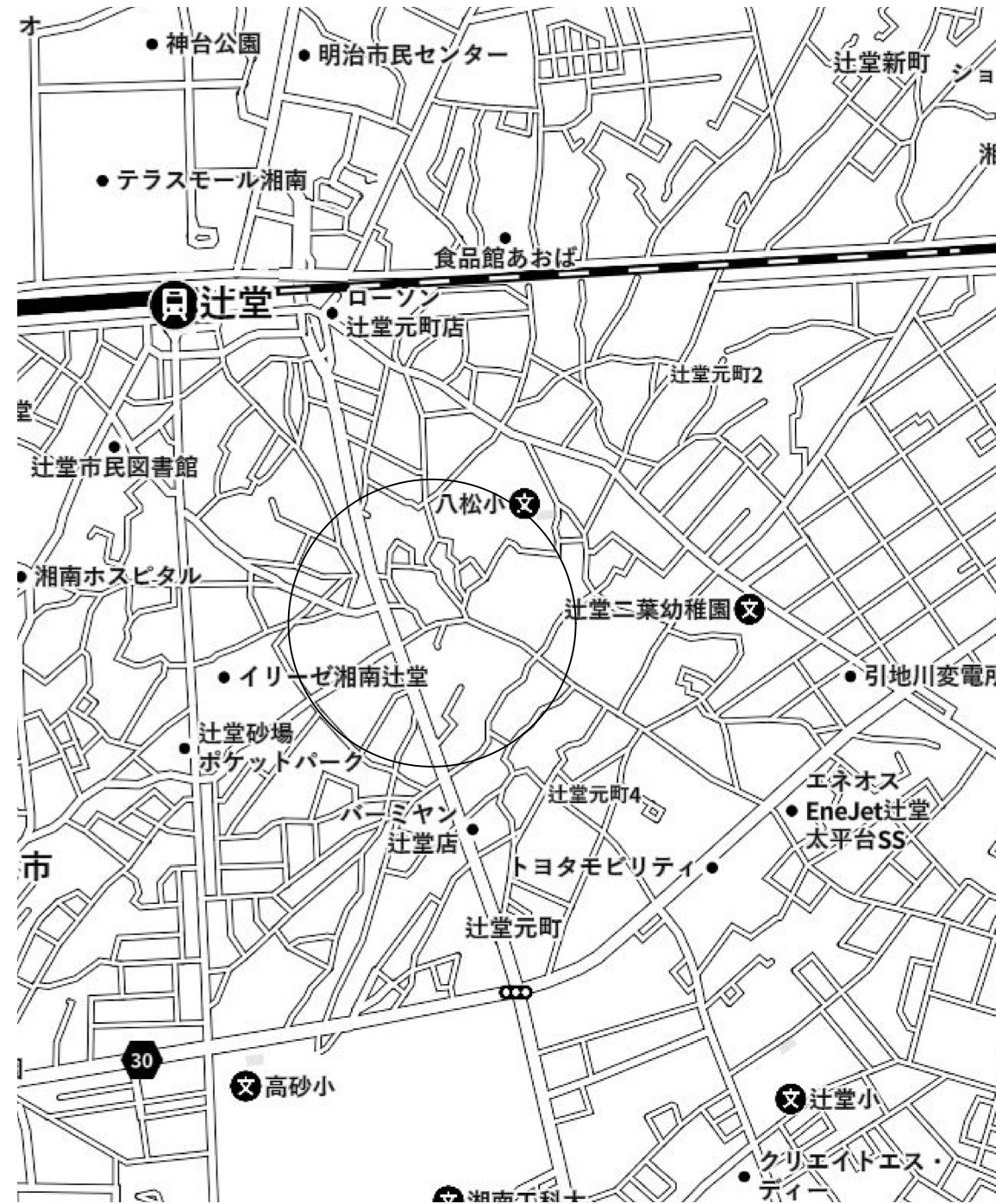

神奈川県藤沢市辻堂四丁目5956番18, 5956番20

設計承認	施工承認	図面変更履歴	縮尺	工事名	図面 No
			-	(仮称) 藤沢市辻堂4丁目② 新築工事 2号棟	意-0
			作図日	図面名	
			2024.02.15	案内図	
				識別番号 36954-1	

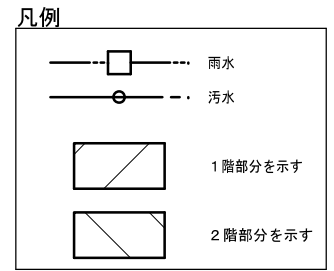
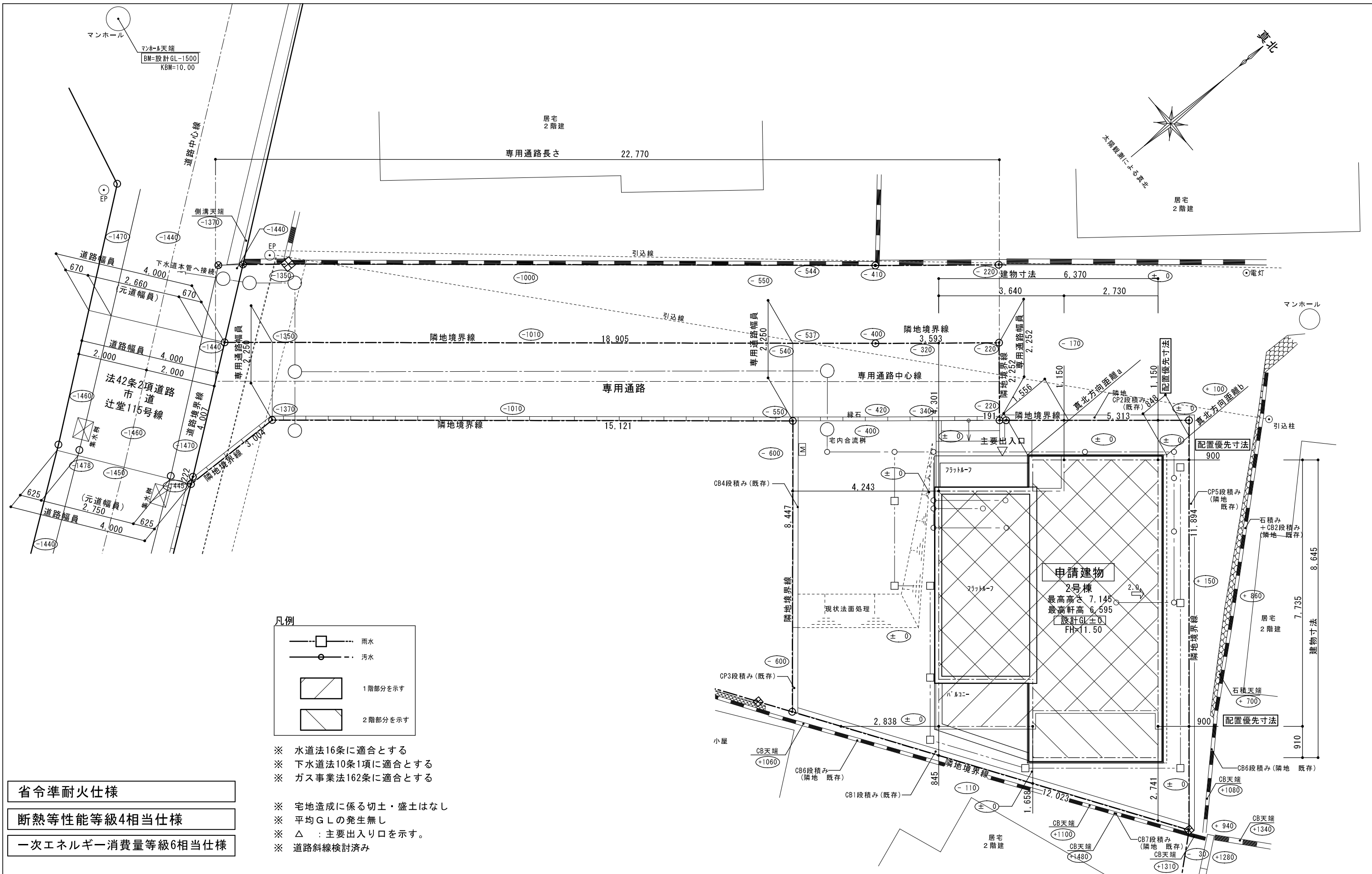

- ※ 水道法16条に適合とする
- ※ 下水道法10条1項に適合とする
- ※ ガス事業法162条に適合とする
- ※ 宅地造成に係る切土・盛土はなし
- ※ 平均G.L.の発生無し
- ※ △ : 主要出入口を示す。
- ※ 道路斜線検討済み

- 省令準耐火仕様
- 断熱等性能等級4相当仕様
- 一次エネルギー消費量等級6相当仕様

	リストホームズ株式会社 一級建築士事務所 1級建築士登録 第 331087 号 荒田 康泰	設計承認	施工承認	図面変更履歴	縮尺	工事名	図面No
					1/100	(仮称) 藤沢市辻堂4丁目② 新築工事 2号棟	意-1 配置図 識別番号 36954 2
					作図日	図面名	
					2024.02.22		

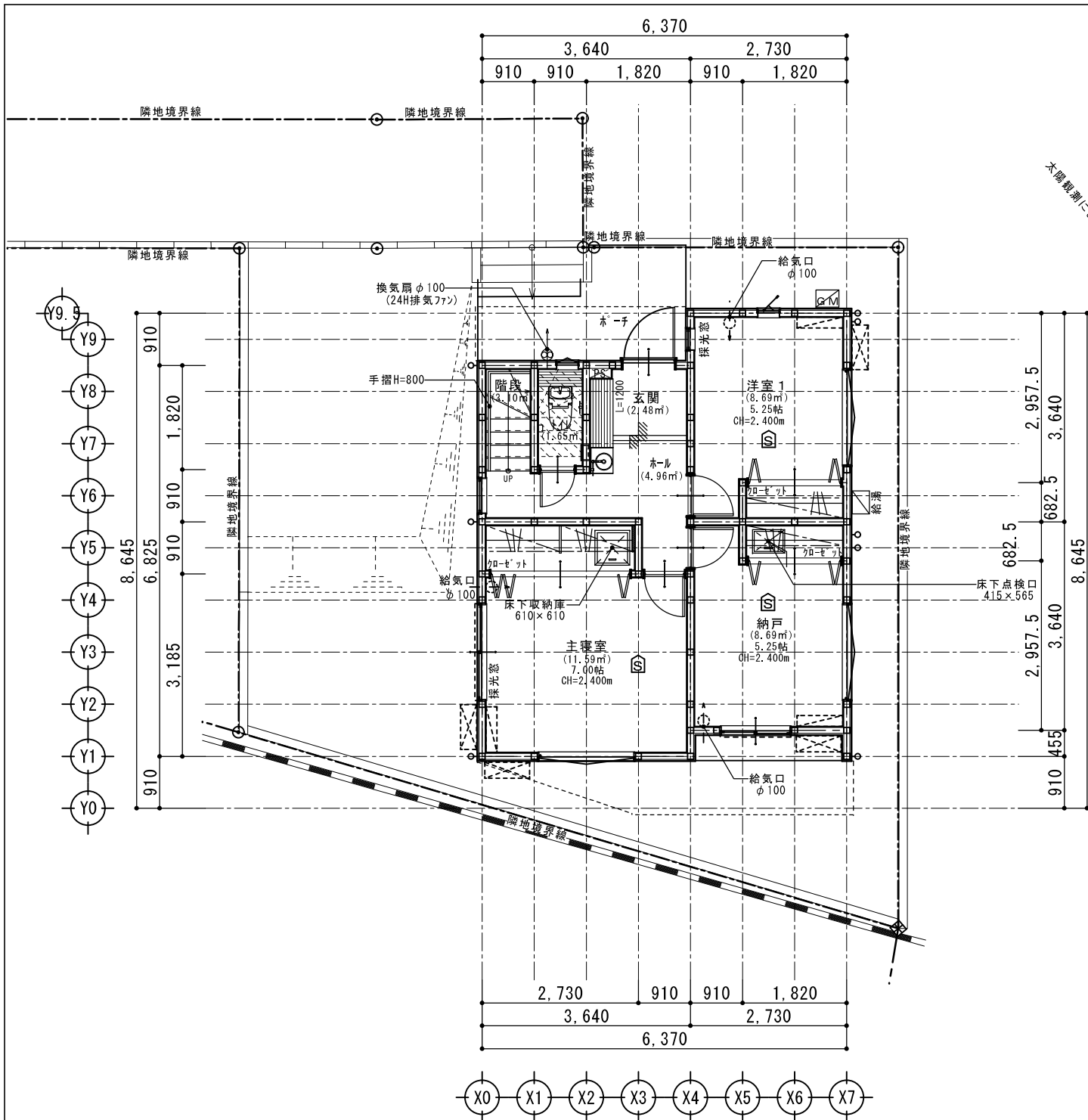

1階平面図 S:1/100

- 省令準耐火仕様
- 断熱等性能等級4相当仕様
- 一次エネルギー消費量等級6相当仕様

<p>1階主寝室 採光検討 必要採光面積 : 11.59/7 = 1.65 有効採光面積 : 1.65 × 2.00 × 3.00 = 9.90 採光検討 : 1.65 < 9.90 OK!!</p> <p>※居室換気1/20検討済み</p>	<p>2階洋室1 採光検討 必要採光面積 : 8.69/7 = 1.24 有効採光面積 : 0.36 × 1.30 × 3.00 = 1.40 採光検討 : 1.24 < 1.40 OK!!</p> <p>※居室換気1/20検討済み</p>
--	---

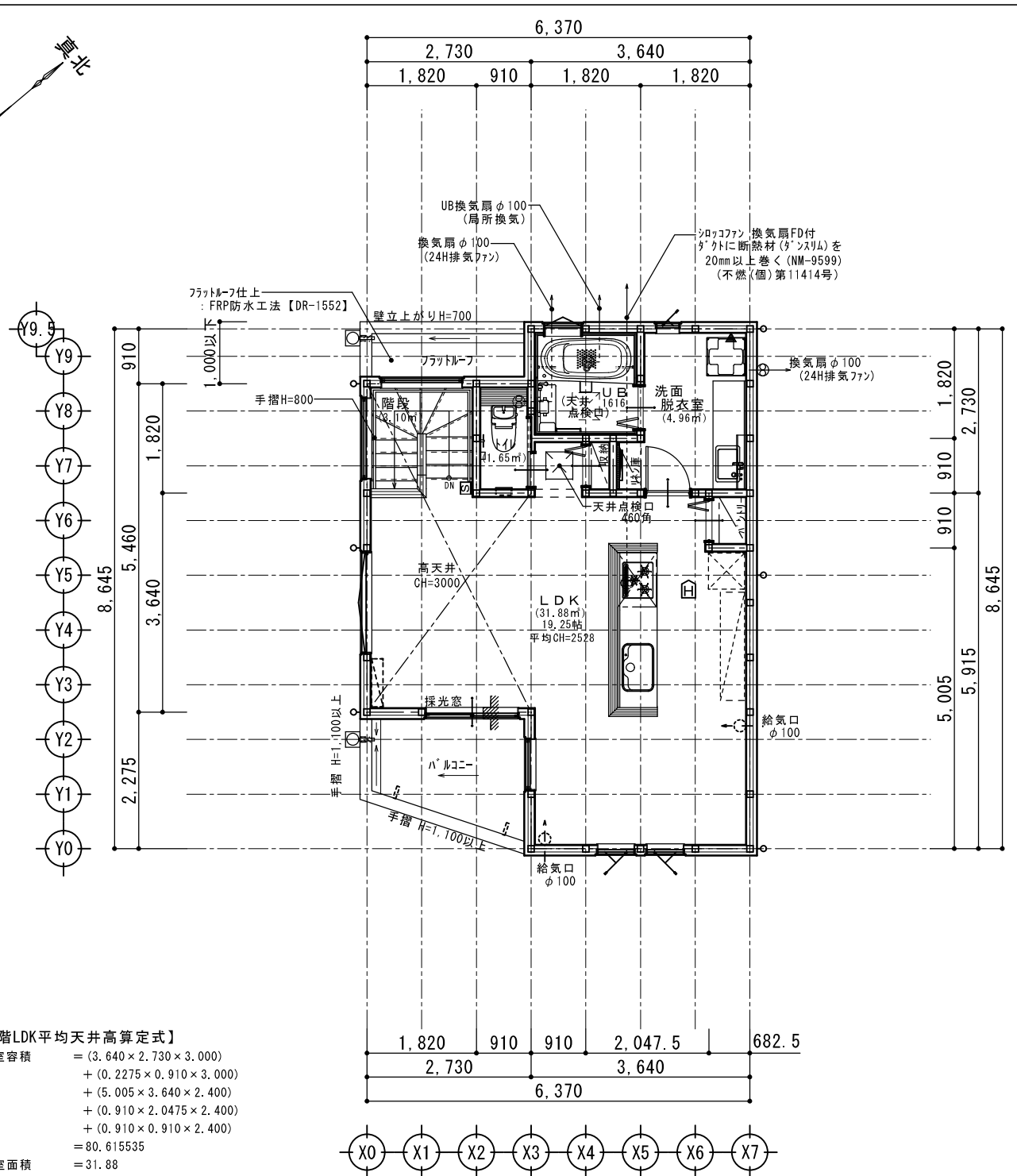
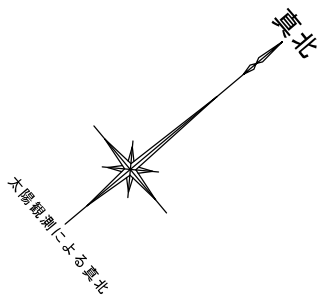

2階平面図 S:1/100

【2階LDK平均天井高算定式】
 室容積 = (3.640 × 2.730 × 3.000) + (0.2275 × 0.910 × 3.000) + (5.005 × 3.640 × 2.400) + (0.910 × 2.0475 × 2.400) + (0.910 × 0.910 × 2.400) = 80.615535
 室面積 = 31.88
 平均天井高 = 室容積 / 室面積 = 80.6105535 / 31.88 = 2.52871816185
 ∴ 平均CH = 2.528m

<p>2階LDK 採光検討 必要採光面積 : 31.88/7 = 4.55 有効採光面積 : 1.65 × 2.00 × 3.00 = 9.90 採光検討 : 4.55 < 9.90 OK!!</p> <p>※居室換気1/20検討済み</p>
--

特記	<p>※火気使用室(LDK, 階段, 2F廊下)の仕上げは準不燃材料とする(天井・壁) 厚12.5mm石膏ボード下地+加貼(認定品)</p> <p>※コンクリートは消防長の指定する有効な不燃材とする ※F-1の材質は鋼製、F-2の材質は鋼製(※F-1/F-2外不燃材)とする ※100φ開口部は全てF-1付とする(鋼製)</p>	<p>※法28条第3項による検討 (V=30K0) 使用コンロ 全点火時 : 9.90(kw/h) 使用フード 50Hz : 570(m3/h) 30 × 0.93 × 9.90 = 276.48 < 570 ∴ OK</p>	<p>※階段蹴上22cm以下・踏面15cm以上・有効幅75cm以上 ※階段には手摺設置(出寸法は100mm以下) ※バルコニー-仕上(認定番号NM-9133)</p>	<p>※内部建具(片開き)は全てアンダーカット(1cm)とする ※各部屋の入口は段差のないものとする ※床下収納庫は床下点検口を兼ねる ※小屋裏利用無し</p>	<p>※小口径配管設備無し ※潜熱回収型 給湯器(床暖房熱源含む) 使用 ※壁付けファン ※給湯器の固定方法について告示(平成24年1447号第5の3)による転倒防止対策を施す</p>	<p>※火災警報器 煙式センサー 熱式センサー ※住宅用火災警報器等は検定品とする</p>
	凡例					



リストホームズ株式会社 一級建築士事務所
 1級建築士登録 第 331087 号
 荒田 康泰

設計承認	施工承認	図面変更履歴	縮尺	工事名	図面 No
			1/100	(仮称) 藤沢市辻堂4丁目② 新築工事 2号棟	意-3
			作図日	図面名	
			2024.02.22	各階平面図 識別番号 36954 2	

省令準耐火仕様

断熱等性能等級4相当仕様

一次エネルギー消費量等級6相当仕様

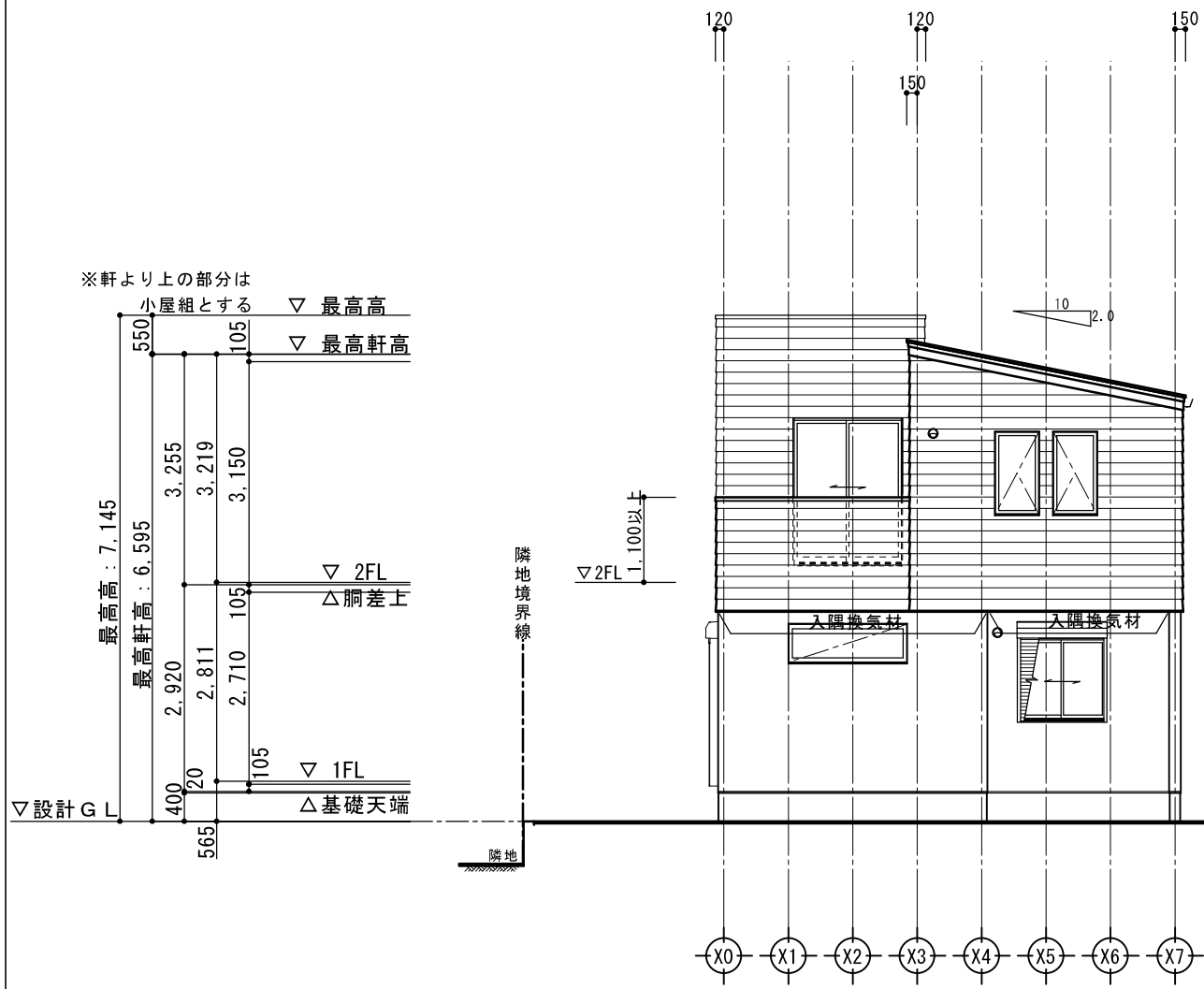

南側立面図 S:1/100

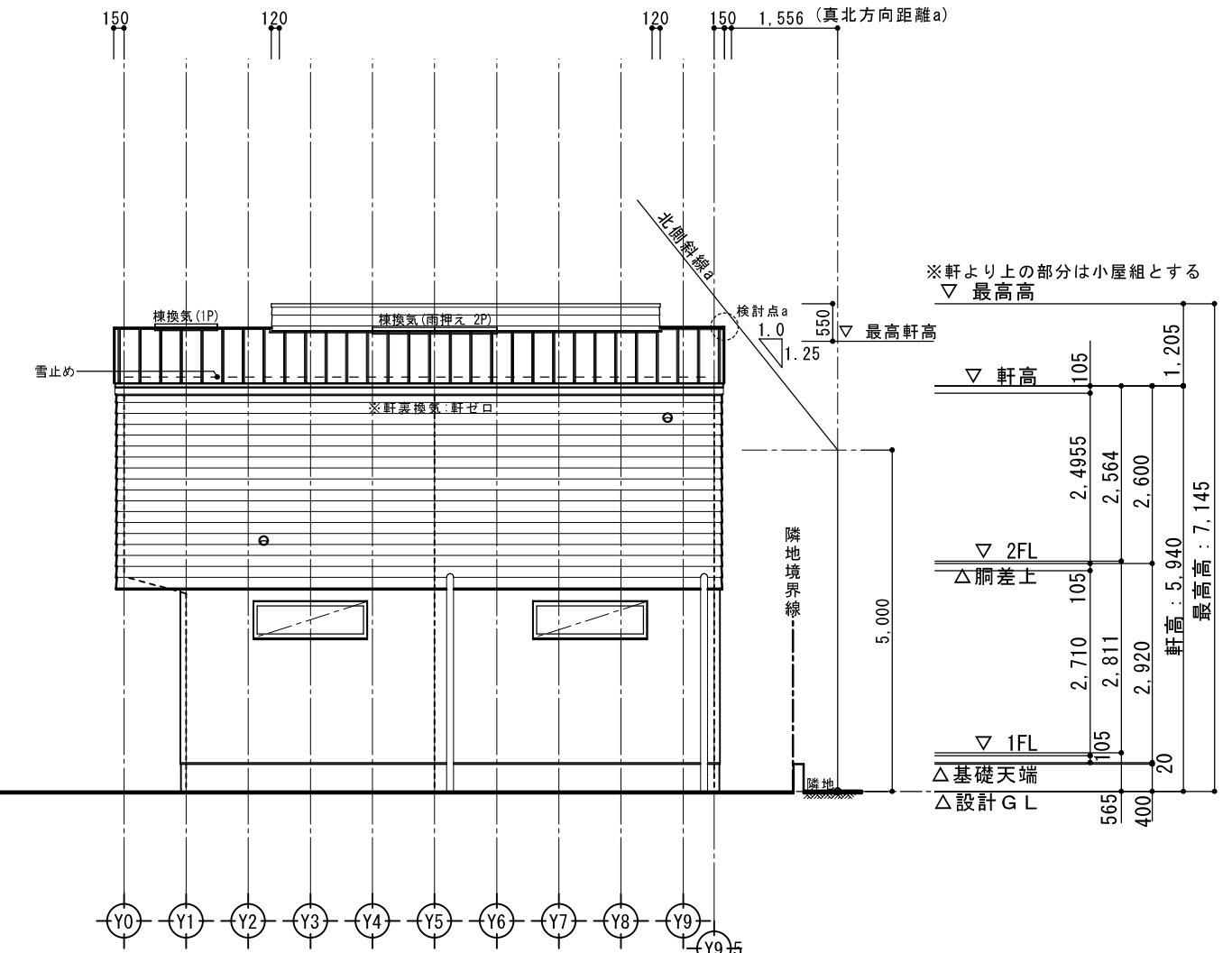

東側立面図 S:1/100

【北側斜線a検討式】
 制限高さ: $1556 \times 1.25 + 5000 = 6945$ (mm)
 建物高さ: $5940 + 100 + (3640 + 150 \times 0.2) = 6798$ (mm)
 $6798 < 6945 \therefore$ OK カリヤンス 147 (mm)
 ※屋根仕上厚は $t = 100$ とする。

外部仕上認定材リスト

屋根	ガルバリウム鋼板葺き (2.0/10)	(NM-8697)
	ガラス繊維強化ポリエステル系樹脂塗 (FRP防水)	(DR-1552)
外壁	上部: 窯業系ラップサイディング (F) 14	(PC030BE-9201)
	下部: ラスモルタル (F) 15 APM工法	(PC030BE-0781)
軒裏	ハルマ 繊維混入セメント板 (F) 12	(QF030RS-0157)
ハルマ 玄関上・軒裏	ハルマ 繊維混入セメント板 (F) 12	(QF030RS-0157)



リストホームズ株式会社 一級建築士事務所
 1級建築士登録 第 331087 号
 荒田 康泰

設計承認	施工承認	図面変更履歴	縮尺	工事名	図面No
			1/100	(仮称) 藤沢市辻堂4丁目② 新築工事 2号棟	意-4-1
			作図日	図面名	
			2024.02.22	立面図1 識別番号 36954 2	

省令準耐火仕様

断熱等性能等級4相当仕様

一次エネルギー消費量等級6相当仕様

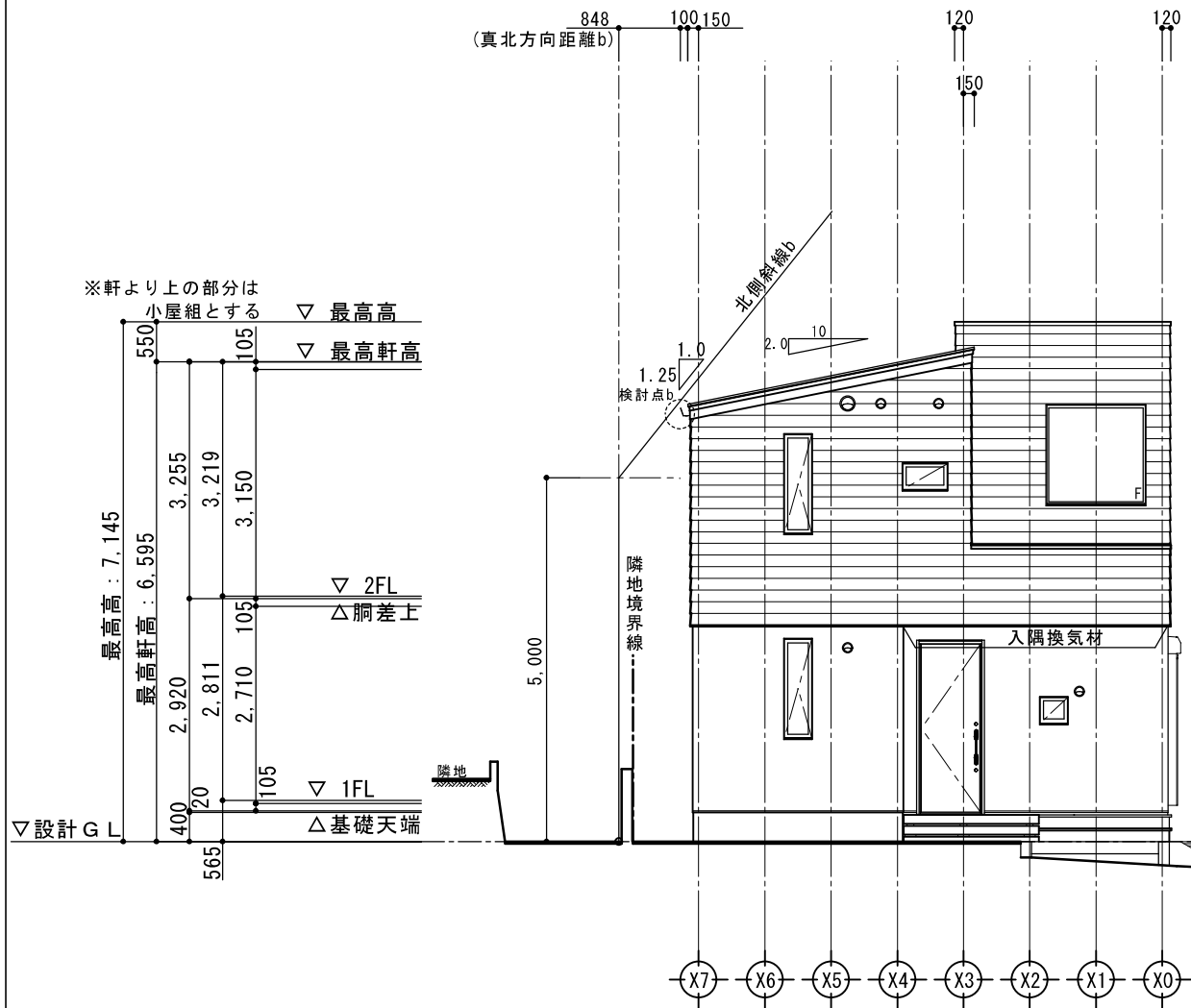

北側立面図 S:1/100

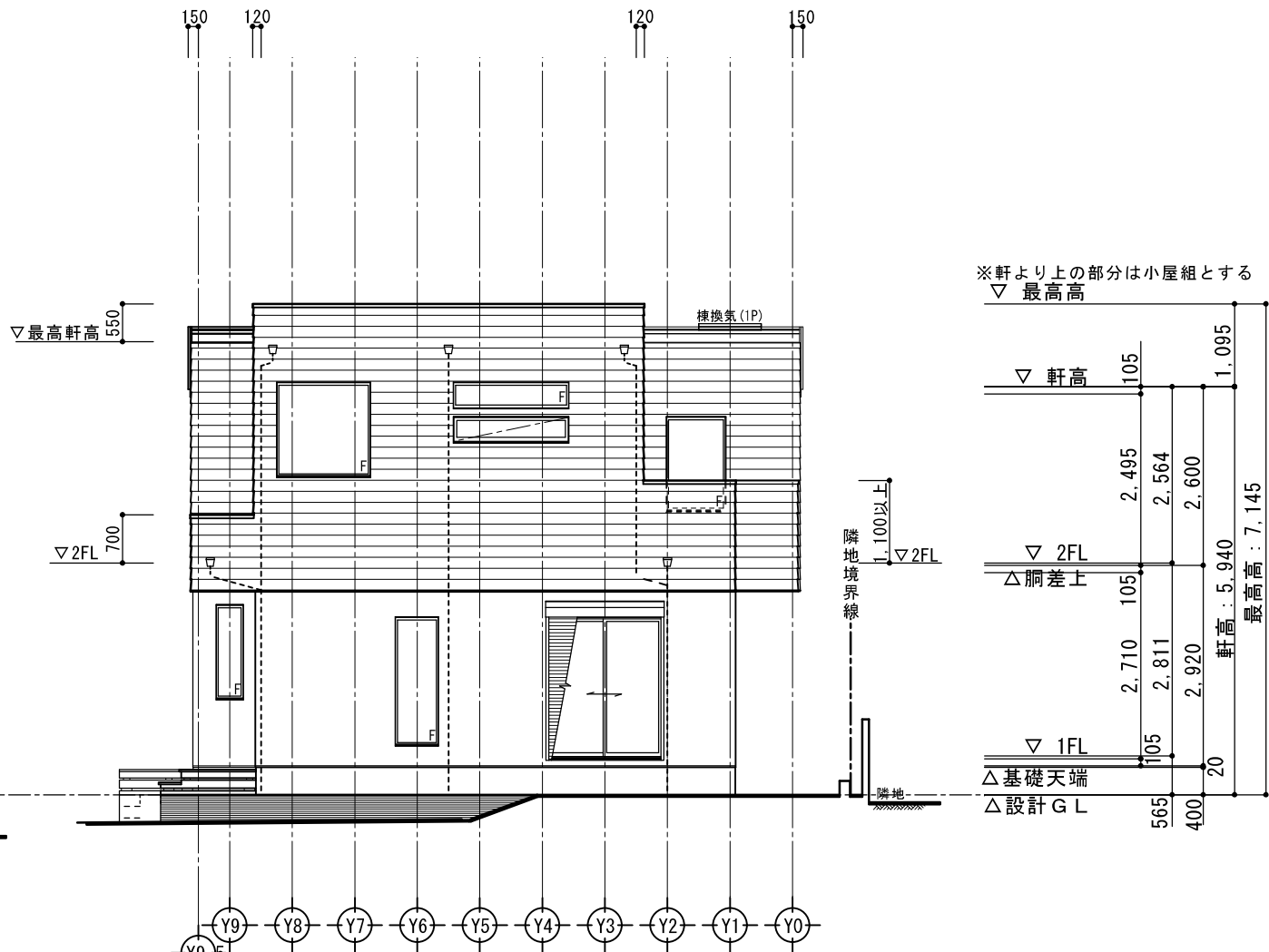

西側立面図 S:1/100

【北側斜線b検討式】
 制限高さ：848×1.25+5000 = 6060 (mm)
 建物高さ：5940+100-(150+100)×0.2=5990 (mm)
 5990 < 6060 ∴ OK (クリアランス 70 (mm))
 ※屋根仕上厚は t=100とする。

外部仕上認定材リスト

屋根	ガルバリウム鋼板葺き (2.0/10)	(NM-8697)
	ガラス繊維強化ポリエステル系樹脂塗 (FRP防水)	(DR-1552)
外壁	上部：窯業系ラップサイディング (F) 14	(PC030BE-9201)
	下部：ラスモルタル (F) 15 APM工法	(PC030BE-0781)
軒裏	ハルマ繊維混入セメント板 (F) 12	(QF030RS-0157)
バルコニー・玄関上・軒裏	ハルマ繊維混入セメント板 (F) 12	(QF030RS-0157)



リストホームズ株式会社 一級建築士事務所
 1級建築士登録 第 331087 号
 荒田 康泰

設計承認	施工承認	図面変更履歴	縮尺	工事名	図面 No
			1/100	(仮称) 藤沢市辻堂4丁目② 新築工事 2号棟	意-4-2
			作図日	図面名	
			2024.02.22	立面図2 識別番号 36954 2	

省令準耐火仕様
断熱等性能等級4相当仕様
一次エネルギー消費量等級6相当仕様

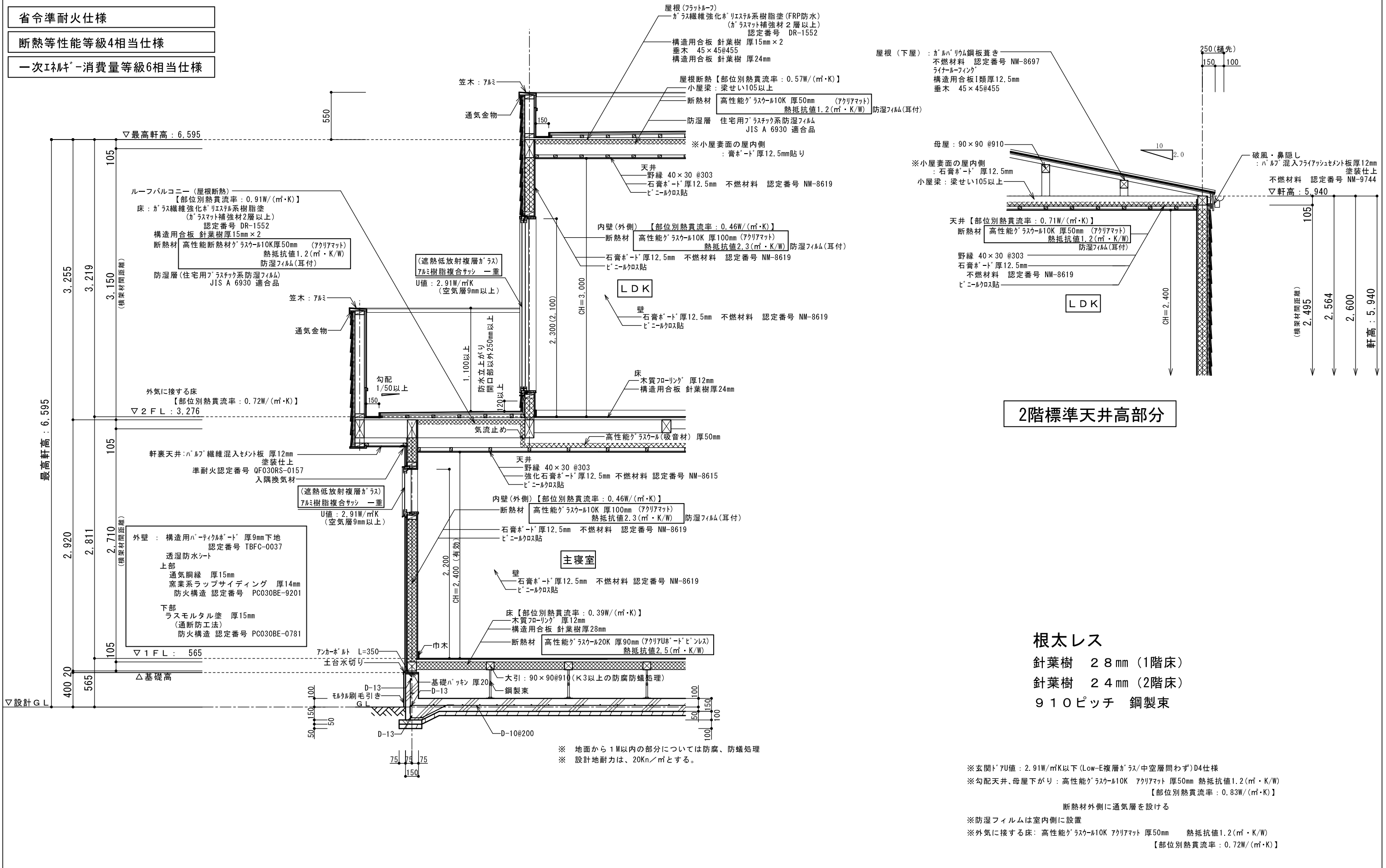

設計承認	施工承認	図面変更履歴	縮尺	工事名	図面No
			1/40	(仮称)藤沢市辻堂4丁目② 新築工事 2号棟	意-5
			作図日	図面名	
			2024.02.22	矩計図	
				識別番号 36954 2	

建築計画概要書 (第三面)

付近見取図

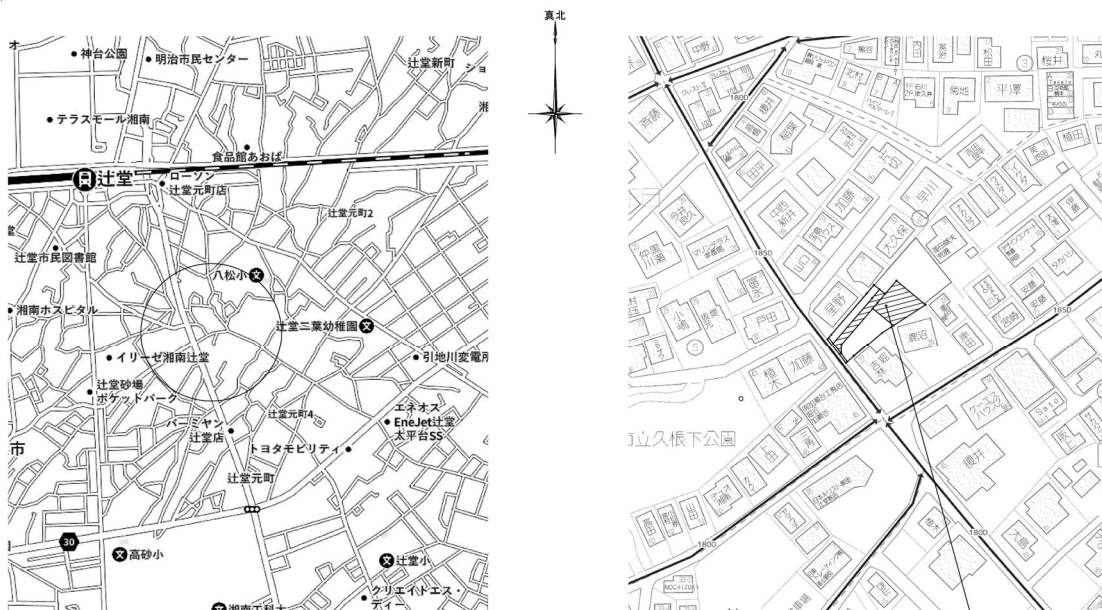

神奈川県藤沢市辻堂四丁目5956番18, 5956番20

配置図

S=1/200

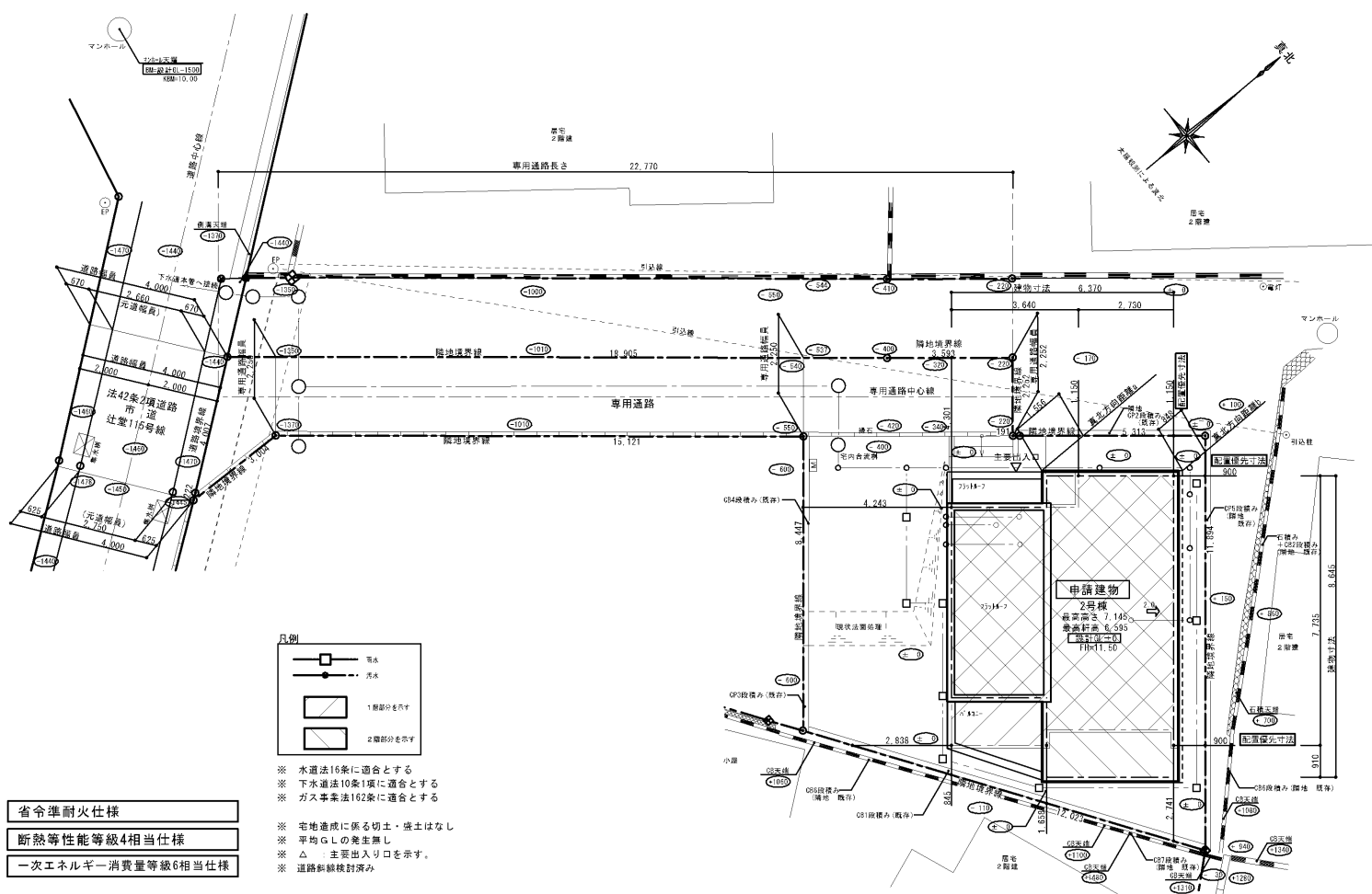

識別番号 36954 2

消防用確認申請書

(受付番号)

(受付番号)

建築基準法の申請書を受理しましたので、

建築基準法第93条第2項の規定により同意を求めるため

(収受年月日)

(収受年月日)

建築基準法第93条第3項の規定により

建築基準法第93条第4項の規定により

通知します。

Table with 6 columns: 消防長, 課長, 主幹, 課長補佐, 主査等, 担当

1 申請者 氏名 リストホームズ株式会社 代表取締役 北見 尚之 電話 045-671-9966
住所 神奈川県横浜市中区尾上町4丁目47番地

2 代理者 氏名 株式会社 牧浦建築設計事務所 坂本 直己 電話 045-843-9260
(設計者) 住所 神奈川県横浜市港南区上大岡西1-13-18-302

3 敷地の地名地番 藤沢市辻堂四丁目5956番18,5956番20

- 4 建築物の概要
・名称 (仮称)藤沢市辻堂4丁目② 新築工事 2号棟
・用途 一戸建ての住宅 長屋・消防法施行令別表第一第 項
・工事種別 新築・増築・改築・移転・大規模な修繕・大規模な模様替え・用途変更・その他
・防火地域 防火地域・準防火地域・建基法22条地域・指定なし
・用途地域 第一種低層住居専用地域
・構造 木造【耐火・準耐火(i)-1・準耐火(i)-2・準耐火(ii)-1・準耐火(ii)-2・その他】
・建築物 耐火建築物・準耐火建築物 其他 申請建築物数 1 棟
・地上 2階 最高の高さ 7.145 m 収容人員 従業員 人
・地下 0階 最高の軒の高さ 6.959 m その他 人
・敷地面積 170.18 m^2
・建築面積(申請部分) 50.10 m^2 (申請以外の部分) m^2 (合計) 50.10 m^2
・延べ面積(申請部分) 91.08 m^2 (申請以外の部分) m^2 (合計) 91.08 m^2
・階段、E V

Table for staircase and elevator details with columns for 階段(個数), 直通, 避難, 特避, 消告7号, 他, E V(個数), 一般, 非常

- <<1>> 無窓階【なし・あり】
<<2>> 令8区画【なし・あり】
<<3>> 火を使用する設備等
<<4>> 危険物関係
<<5>> L P G、毒物、劇物関係
<<6>> その他

指導事項

消防使用メモ

* この申請書の他に確認申請書(申請書の全ての面)の写しと関係図書を添付してください。
* 昇降機の通知の場合は、この消防用確認申請書、確認申請書1面及び2面のみを添付し 識別番号 36954 1
* 建築基準法第93条第4項の規定による通知の場合は1から3のみ記入し、建築計画概要書の第1~3面を添付してください。